



# GAMME KLISTA + HTE

CHAUDIÈRE SOL  
GAZ À CONDENSATION

DE 4 À 32 KW













## LA CONDENSATION ACCESSIBLE À TOUS





FIABILITÉ, ÉCONOMIE, ÉCOLOGIE ET CONFORT



### LAISSEZ-VOUS GUIDER

Equipements du logement			
Type de besoin	Chauffage + ECS	Chauffage + ECS	Chauffage seul
Puissance chaudière (kW)	24 - 32	24	24 - 32
Type de ballon ECS	160 l serpentin	100 l serpentin	-
Débit spécifique à $\Delta T = 30 K$ (l/min)	24 - 32	18	-
Classe énergétique en chauffage*			
Classe énergétique en ECS			-
			
<b>VOTRE SOLUTION</b>	<b>KLISTA + HTE B24 - B32</b>	<b>KLISTA + HTE GBi - GBVi 24</b>	<b>KLISTA + HTE C24 - C32</b>

### LÉGENDES

-  Evier cuisine
-  Salle de bain
-  Douche
-  Bain



### UNE SOLUTION SUR-MESURE

Existant en version chauffage seul ou version avec ballon d'eau chaude sanitaire, Klista + HTE vous offre une plage de puissance de 4 à 32 kW s'adaptant ainsi aux besoins réels de votre habitation. Côté pose, tous nos modèles existent en raccordement cheminée ou ventouse. Côté confort, sa régulation intelligente peut être gérée à distance grâce à sa sonde d'ambiance simple ou programmable (en option). Klista + HTE est livrée de série avec sa sonde extérieure.

## ÉCONOMIQUE À L'ACHAT ET À L'UTILISATION

Avec Klista + HTE, profitez de tout le confort d'une chaudière moderne et performante à un prix compétitif. Avec son rendement pouvant atteindre 108,3%, sa large plage modulation de 16 à 100% et sa régulation climatique, Klista + HTE allègera votre facture énergétique jusqu'à 30 %\*! De plus elle est éligible au crédit d'impôt\*\*.

## DE L'EAU CHAUDE POUR TOUTE LA FAMILLE

Klista + HTE offre un débit jusqu'à 240 litres d'eau chaude sanitaire en 10 minutes, permettant de répondre aux besoins de toute la famille et d'alimenter plusieurs salles de bains. Avec son ballon en acier émaillé de 100 ou 160 litres, vous disposez d'une eau chaude sanitaire en abondance, à température constante et à tout moment.

## QUAND QUALITÉ RIME AVEC LONGÉVITÉ

La conception et la qualité remarquable des matériaux garantissent à votre chaudière une durabilité à toute épreuve et à vous-même, une tranquillité pour longtemps.

- Chambre de combustion et corps de chauffe en inox 316 L
- Ballon de 100 ou 160 litres en acier émaillé protégé par une anode magnésium avec serpentín en cuivre : pureté de l'eau garantie
- Accès facile du ballon avec sa trappe de visite : très pratique pour la maintenance.

\* En remplacement d'une chaudière ancienne, sans régulation ni programmation

\*\* Crédit d'impôt sous réserve de la Loi de Finances en vigueur

## PILOTAGE CONVIVAL

Klista + HTE est équipée d'un tableau de commandes avec un écran retro-éclairé offrant une grande facilité d'utilisation. Très intuitif et simple à utiliser, sa position est idéale pour l'ergonomie et la lisibilité.

## INSTALLATION FACILE, GAIN DE PLACE UTILE

Livrée en un seul colis (modèle ballon 100L) avec des kits de raccordement central, droite ou gauche, Klista + HTE permet une grande souplesse et facilité d'installation. Ultra-compacte quelque soit la configuration d'installations (1 ou 2 circuits de chauffages), elle trouvera très facilement sa place dans votre habitat.

## VIVEZ LE CONFORT CONNECTÉ

Klista + HTE est pilotable à distance avec le thermostat connecté eMO Life. Vous maîtrisez, optimisez, réglez le fonctionnement de votre chauffage et eau chaude sanitaire où que vous soyez, à tout moment, et en toute simplicité. La programmation se fait directement depuis votre smartphone, votre tablette, votre PC ou depuis la base via l'application gratuite, intuitive et très facile d'utilisation « eMO Life by Chappée ». Ainsi, vous profiterez pleinement d'un confort total au moment idéal.



## CARACTÉRISTIQUES TECHNIQUES

KLISTA + HTE		RT 2012	GBi - GBVi 24 - C24 - B24	C32 - B32
Type de générateur		•	Chauffage seul Chauffage et ECS avec ballon intégré > 10 l	
Énergie			Gaz naturel ou Propane	
Évacuation	type		Ventouse - Cheminée B23p / C13 - C33 - C63 - C93 - C43	
Type de chaudière			Condensation	
Plage de puissance	kW		4 - 24	6,2 - 32
Etas - Rendements saisonnier suivant le règlement 811 (1)	%		94	
Etas - Rendements saisonnier suivant le règlement 813 (2)	%		92	
CHAUFFAGE	Puissance nominale (Pn) 80/60°C	kW	• 24	32
	Rendement charge 30% - température retour 30 °C	%	• 108	107,6
	Rendement P mini - température retour 30°C	%	•	108,3
	Classe de NOx (EN 297/A5)	%	•	5
Poids net	kg		60 - 124	62
		RT 2012	GBi - GBVi 24 100 SLV - 24 kW	B24 - B32 160 ESL - H - 32kW
SANITAIRE	Capacité de stockage	l	• 95	160
	Position		verticale	horizontale
	Débit spécifique*	l/mn	18	24
	Débit soutirable en 10mn* ΔT = 30 K	l	180	240
Type de gestion du thermostat		•	permanent	

\* Selon norme EN 13203

(1) Rendement chaudière + sonde extérieure livrée d'origine

(2) Rendement chaudière seule

## DIMENSIONS

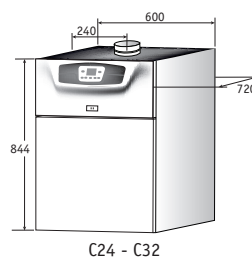
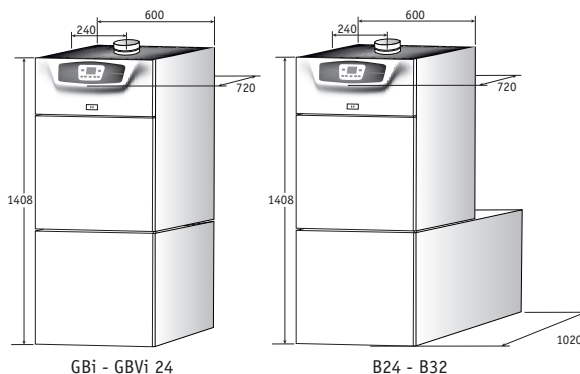

Cachet de votre professionnel

**CHAPPEE**  
SERVICE CONSOMMATEURS

0 825 950 909 Service 0,15 € / min + prix appel

**CHAPPEE.COM**

157, Avenue Charles Floquet - 93158 Le Blanc Mesnil Cedex - France - Téléphone : 33 (0)1 45 91 56 00 - Télécopie : 33 (0)1 45 91 59 90  
BDR THERMEA France S.A.S. au capital de 229 288 696 € - 57 rue de la gare - 67580 MERTZWILLER - 833 457 211 RCS Strasbourg - A.P.E. 25212