



Thermor 
Chaleur connectée

NOTICE D'UTILISATION

Ingenio 3 

Radiateur connecté

Horizontal de 500 à 2000W

Vertical de 1500 à 2000W



www.thermor.fr

INGENIO 3



Radiateur connecté



Nous vous remercions
de lire attentivement
cette notice de façon à :

- rendre votre installation conforme aux normes,
- optimiser les performances de fonctionnement de votre appareil.

Notre responsabilité ne saurait être engagée pour des dommages causés par une mauvaise installation ou par le non-respect des instructions se trouvant dans ce document.



GARANTIE
2 ANS

Thermor 
Chaleur connectée

Sommaire

(RCH-BD1C / RCV-BD1C)

Mise en garde	2
Déclaration de Conformité Directive RED 2014/53/UE	3
Installation	4
Préparer l'installation de l'appareil.	5
Modifier la position du boîtier de commande - Modèle Vertical	5
Installer l'appareil	8
Raccorder l'appareil	10
Fixer l'appareil	11
Entretien	12
Utilisation	13
Principe de fonctionnement	13
L'interrupteur	13
Mettre en marche / Arrêter l'appareil	13
Verrouillage des commandes	14
Connectivité	14
Description des modes	17
Réglage de la température	19
Utiliser la programmation interne	20
Utiliser la programmation externe	21
Menu fenêtre ouverte	21
Menu occupation	22
L'indicateur de consommation	23
Le menu en mode BASIC	24
Le menu en mode PROG	25
Le menu en mode AUTO	26
Le menu EXPERT	27
Restrictions	29
Delestage	29
En cas de problème	30

Nous vous remercions d'avoir choisi cet appareil et de nous avoir ainsi témoigné votre confiance. Le radiateur que vous venez d'acquérir a été soumis à de nombreux tests et contrôles afin d'en assurer la meilleure qualité et ainsi vous apporter une entière satisfaction

Prenez le temps de lire la notice de votre radiateur et découvrir les conseils d'utilisation pour améliorer votre bien-être.

Conservez la notice, même après l'installation du radiateur.

Mise en garde

- **Attention surface très chaude / Caution hot surface.**



ATTENTION :

Certaines parties de ce produit peuvent devenir très chaudes et provoquer des brûlures. Il faut prêter une attention particulière en présence d'enfants et de personnes vulnérables.

Il convient de maintenir à distance de cet appareil les enfants de moins de 3 ans, à moins qu'ils ne soient sous une surveillance continue.

Les enfants âgés entre 3 ans et 8 ans doivent uniquement mettre l'appareil en marche ou à l'arrêt, à condition que ce dernier ait été placé ou installé dans une position normale prévue et que ces enfants disposent d'une surveillance ou aient reçu des instructions quant à l'utilisation de l'appareil en toute sécurité et en comprennent bien les dangers potentiels. Les enfants âgés entre 3 ans et 8 ans ne doivent ni brancher, ni régler, ni nettoyer l'appareil, et ni réaliser l'entretien du produit.

Cet appareil peut être utilisé par des enfants âgés d'au moins 8 ans et par des personnes ayant des capacités physiques, sensorielles ou mentales réduites ou dénuées d'expérience ou de connaissance, s'ils (si elles) sont correctement surveillé(e)s ou si des instructions relatives à l'utilisation de l'appareil en toute sécurité leur ont été données et si les risques encourus ont été appréhendés. Les enfants ne doivent pas jouer avec l'appareil. Le nettoyage et l'entretien par l'utilisateur ne doivent pas être effectués par des enfants sans surveillance.



Afin d'éviter une surchauffe et pour des raisons de sécurité, ne pas couvrir l'appareil de chauffage.

La notice d'utilisation de cet appareil est disponible sur le site internet ou en contactant le service après-vente.



: Les appareils munis de ce symbole ne doivent pas être mis avec les ordures ménagères, mais doivent être collectés séparément et recyclés. La collecte et le recyclage des produits en fin de vie doivent être effectués selon les dispositions et les décrets locaux.

DECLARATION DE CONFORMITE

DIRECTIVE RED 2014/53/UE (*)

Par la présente Thermor Pacific déclare que l'équipement référencé ci-dessous est conforme aux exigences essentielles de la directive RED 2014/53/UE.

La déclaration de conformité UE complète de cet équipement est disponible sur demande, auprès de notre service après-vente (voir adresse et n° de tél en fin de notice).

Désignation : Radiateur avec carte radio BD1C

Modèles : voir la référence du modèle en entête de notice

Caractéristiques :

Bandes de fréquence radio utilisées par l'Emetteur-Récepteur

868MHz à 868.6MHz

868.7MHz à 869.2MHz

869.7MHz à 870MHz

Puissance de radiofréquence maximale : <25mW

Equipement Hertzien de Classe 2 : peut être mis sur le marché et mis en service sans restrictions.

Portée radio : de 100 à 300 mètres en champ libre, variable selon les équipements associés (portée pouvant être altérée en fonction des conditions d'installation et de l'environnement électromagnétique).

La conformité aux normes radio et Compatibilité électromagnétique a été vérifié par l'organisme notifié 0081 : LCIE France, Fontenay aux Roses.

PREPARER L'INSTALLATION DE L'APPAREIL

I - Installation de l'appareil

Votre appareil est livré avec son support mural. Le choix des vis et des chevilles dépend cependant de la nature de votre mur et il vous appartient de valider que vous utiliserez les vis et chevilles adaptées en fonction du poids de l'appareil.

Une fois le couvercle du carton enlevé, vous pouvez retirer le support mural, qui vous servira de gabarit pour le perçage des trous.

Pour faciliter le raccordement, cet appareil a été conçu afin qu'il tienne debout le temps du raccordement. Dans le cas d'un appareil Vertical, veillez à poser l'appareil dans sa cale contre le mur jusqu'à la mise en place sur le support mural.

2 - Règles d'installation

Cet appareil a été conçu pour être installé dans un local résidentiel.

L'installation doit être faite dans les règles de l'art et conforme aux normes en vigueur dans le pays d'installation (NFC 15100 pour la France).

Respectez les distances minimales avec l'ameublement pour l'emplacement de l'appareil (cf. schéma).

Ne pas installer d'étagère au dessus des appareils verticaux.

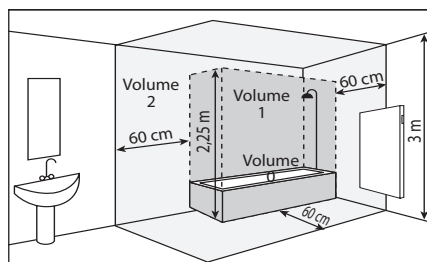
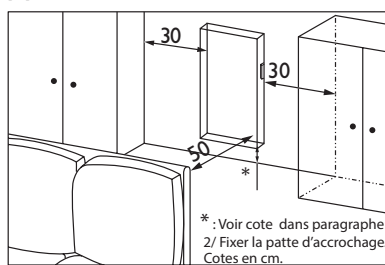
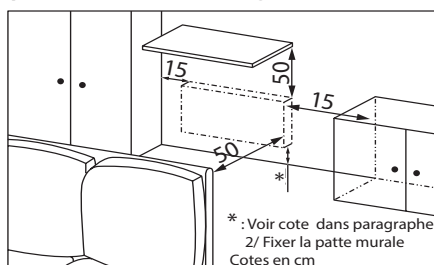

Si vous avez un revêtement mural posé sur mousse il faut mettre une cale sous le support de l'appareil d'épaisseur égale à celle de la mousse afin de conserver un espace libre derrière pour ne pas perturber sa régulation.

Ne pas installer l'appareil :

- Dans un courant d'air susceptible de perturber sa régulation (sous une Ventilation Mécanique Centralisée, etc)
- Sous une prise de courant fixe.
- Dans le volume I des salles de bains.

Les appareils utilisés dans les salles de bains doivent être installés de façon telle que les interrupteurs et autres dispositifs de commande de l'appareil ne puissent être touchés par une personne dans la baignoire ou la douche.



L'installation d'un appareil en altitude provoque une élévation de la température de sortie d'air (de l'ordre de 10°C par 1000 m de dénivelé).

Il est fortement déconseillé de monter les appareils au dessus d'une altitude de 1000 m (risque de mauvais fonctionnement). Il est interdit de monter un appareil vertical horizontalement et vice-versa. Il est interdit d'utiliser l'appareil en configuration mobile, sur pieds ou roulettes.

MODIFIER LA POSITION DU BOÎTIER DE COMMANDE - Modèle VERTICAL

Par défaut, le boîtier de commande du radiateur est positionné à droite (*l'appareil installé au mur*).

Sur le modèle VERTICAL, le boîtier peut être placé à gauche.

Pour cela, effectuez les opérations suivantes :

- ⚠ Opérations à effectuer hors tension, radiateur à plat, face vers le sol et dans ses 2 cales de protection .

Utilisez la clé fournie avec le radiateur.



Vue de l'arrière

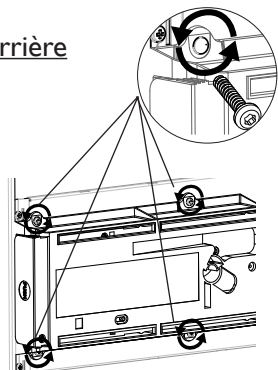

- ❶ Retirez et conservez les 4 vis de fixation situées à l'arrière du support du boîtier de commande.

Vues de l'arrière

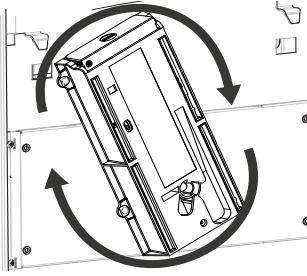

② Faites pivoter le support du boîtier d'un demi-tour à droite vers le haut.

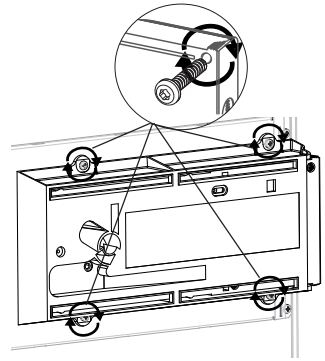

③ Fixez le support du boîtier avec les 4 vis.

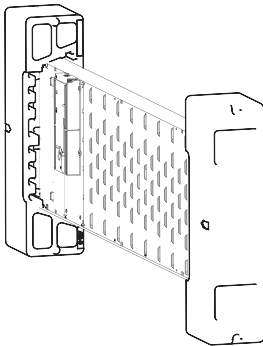

④ Positionnez le radiateur dans ses 2 cales, sur le côté opposé au boîtier.

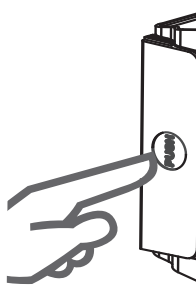

⑤ Appuyez sur le côté du boîtier pour le faire sortir du support.

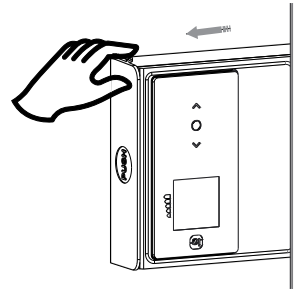

⑥ Tirez le côté du boîtier pour qu'il soit complètement visible.

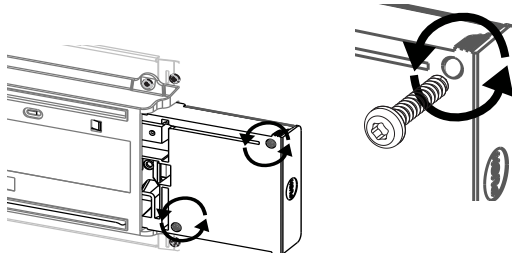

⑦ Retirez et conservez les deux vis de fixation de la partie arrière du boîtier de commande.

Vues de face

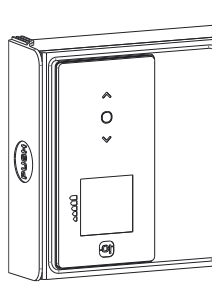

8 Déboîtez la partie avant du boîtier de commande en la tirant légèrement.

Vues de l'arrière

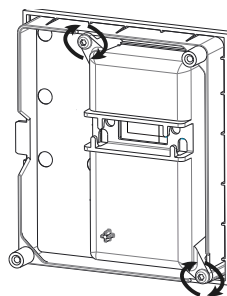

9 Retournez et dévissez

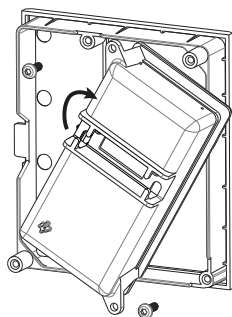

10 Pivotez et revissez. Inversez le sens et remplacez le câble du boîtier.

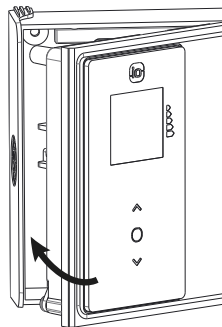

11 Repositionnez la partie avant dans la partie arrière du boîtier de commande.

Vues de l'arrière

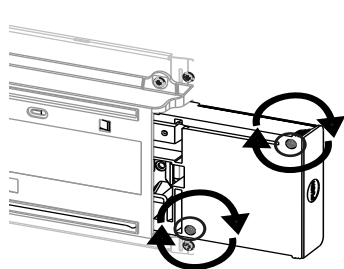

12 Remettez en place les deux vis de fixation de la partie arrière du boîtier de commande.

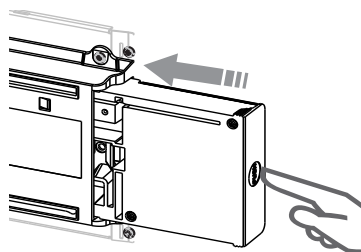
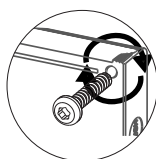

13 Appuyez sur le côté du boîtier pour le faire entrer dans le support.

INSTALLER L'APPAREIL

1 - Déverrouiller la patte d'accrochage de l'appareil Horizontal

Nous vous conseillons de laisser l'appareil dans ses cales de protection et de le poser à plat face vers le sol.

- A l'aide d'un tournevis, soulevez la languette sans la déformer.
- Poussez la patte vers le bas pour dégager les crochets supérieurs.
- Faites pivoter la patte d'accrochage.
- Puis la retirer.

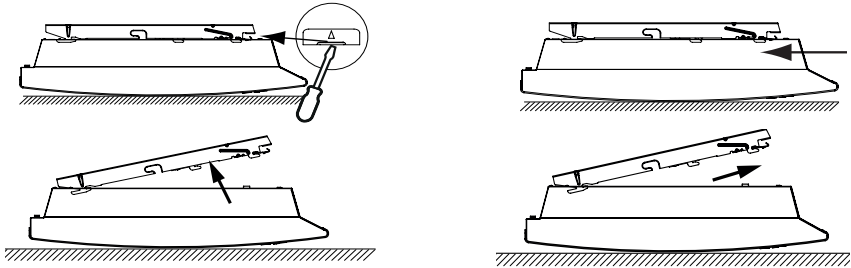

2 - Fixer la patte d'accrochage

Modèle Horizontal

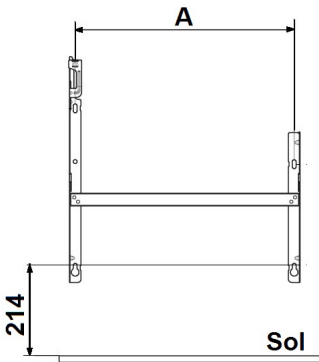

Puissance	A
500W	120,8
750W	120,8
1000W	194,8
1250W	268,8
1500W	342,8
2000W	490,8

Modèle Vertical

- Prévoyez des chevilles et des vis adaptées à votre type de mur en fonction du poids de l'appareil (*les vis et les chevilles ne sont pas fournies*).
- Utilisez le gabarit de pose.
- Repérez le milieu du radiateur à l'aide de la ligne en pointillé.
- Repérez les 4 points de perçage pour la fixation du radiateur et pointez les avec un crayon.

Puissance	A	B
1500W	1082	456
2000W	1230	456

- Percez les 4 trous de fixation du radiateur et insérez les chevilles.

- Insérez les vis dans les chevilles (*laissez les vis dépasser de 6 mm maxi*).

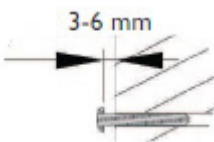

- Positionnez les support en faisant passer les têtes de vis par les boutonnières.

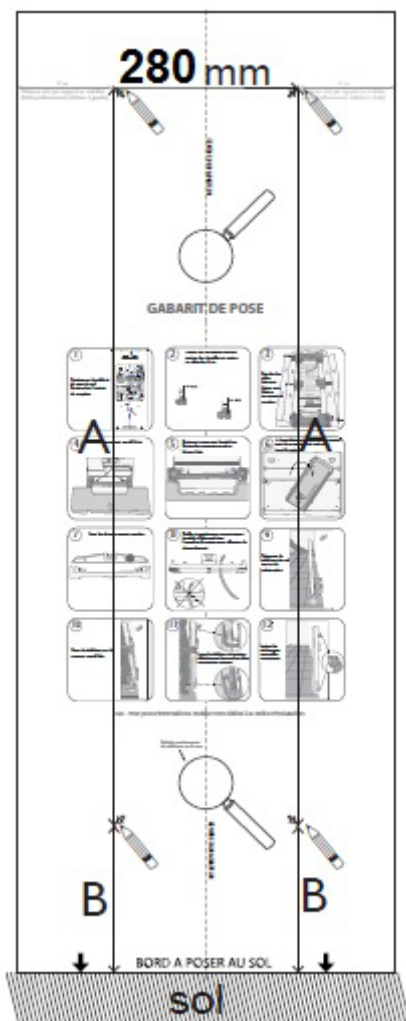
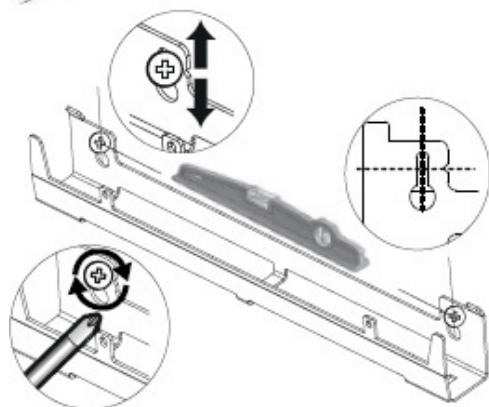

- Avant vissage, alignez les repères du support mural bas avec les 2 vis.

- Assurez-vous que les supports sont de niveau.

- Vissez les supports.

RACCORDER L'APPAREIL



Modèle Vertical

Si le boîtier de raccordement électrique est situé au-dessus du support mural bas, pour effectuer le raccordement, passez le câble d'alimentation dans le support. Vous évitez ainsi le pincement du câble.

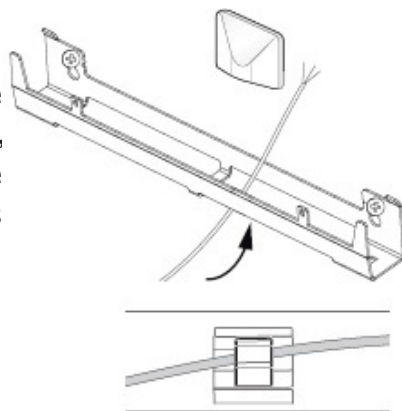

Règle de raccordement

- L'appareil doit être alimenté en 230V 50 Hz.
- L'alimentation du radiateur doit être directement raccordée au réseau après le dispositif de coupure omnipolaire conforme aux règles d'installation. Le raccordement au secteur se fera à l'aide du câble 3 fils (Marron = Phase, Bleu = Neutre, Noir = Fil pilote) par l'intermédiaire d'un boîtier de raccordement.
- Dans des locaux humides comme les cuisines, les salles de bains, il faut installer le boîtier de raccordement à au moins 25 cm du sol minimum. L'installation doit être équipée d'un dispositif de protection de type disjoncteur, différentiel 30mA.
- **Le raccordement à la terre est interdit. Ne pas brancher le fil pilote (noir) à la terre.**
- Si le câble d'alimentation est endommagé, il doit être remplacé par le fabricant, son service après-vente ou une personne de qualification similaire afin d'éviter un danger.
- Si l'appareil pilote ou piloté est protégé par un différentiel 30mA (ex : salle de bain) il est nécessaire de protéger l'alimentation du fil pilote sur ce différentiel.

FIXER L'APPAREIL

Modèle Horizontal

- Poser l'appareil sur le support S selon le schéma.
- Ramener l'appareil vers le support puis le relever (flèches 1 et 2).
- Introduire les pattes du support dans les trous de l'appareil, rabaisser (flèche 3).
- Verrouiller en tournant les 2 verrous V d'un demi tour, votre appareil est fixé.

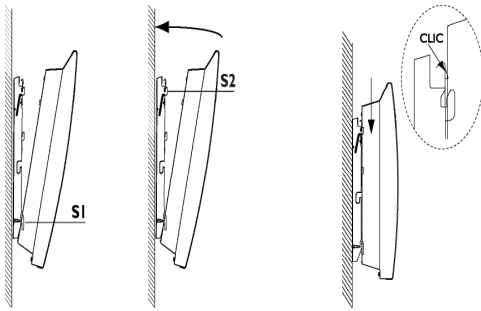

Pour déverrouiller



Modèle Vertical

- Placer le radiateur au sol devant les supports muraux.
- Levez le radiateur pour poser les crochets inférieurs du radiateur sur le support mural bas.
- Rapprochez le haut du radiateur du support mural haut jusqu'au contact.
- Levez légèrement le radiateur du mur.
- Rapprochez le haut du radiateur du mur.
- Descendez légèrement le radiateur.
- Posez les crochets supérieurs sur le support mural haut et les crochets inférieurs sur le support mural bas.

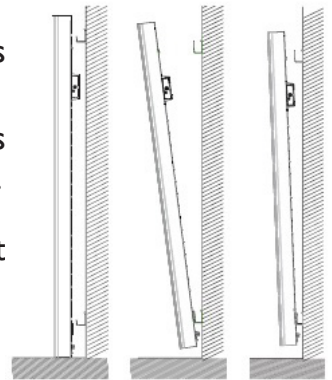

- Verrouillez le radiateur sur les supports en clippant les 4 caches plastique pour garantir une bonne fixation.

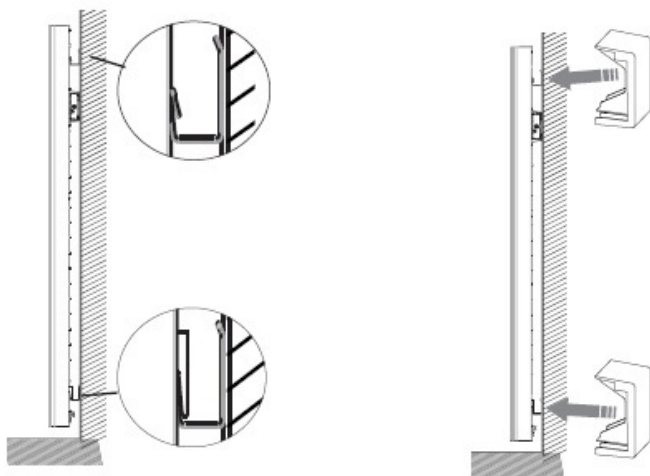

ENTRETIEN

Avant toute action d'entretien, éteignez votre appareil en mettant l'interrupteur Marche/Arrêt en position 0.

Pour conserver les performances de votre radiateur, il est nécessaire, environ deux fois par an, d'effectuer à l'aide d'un aspirateur ou d'une brosse, le dépoussiérage des grilles inférieures et supérieures de l'appareil. L'appareil peut être nettoyé avec un chiffon humide ; ne jamais utiliser de produits abrasifs et de solvants. En ambiance polluée, des salissures peuvent apparaître sur la grille de l'appareil. Ce phénomène est lié à la mauvaise qualité de l'air ambiant. Il est conseillé, dans ce cas de vérifier la bonne aération de la pièce (ventilation, entrée d'air, etc...). Ces salissures ne justifient pas le remplacement sous garantie de l'appareil.

Utilisation

PRINCIPE DE FONCTIONNEMENT



Augmenter ou diminuer la température
Naviguer dans les menus ;



Accéder aux menus



Valider ;

Allumer, éteindre (appui long) ;

Verrouiller, déverrouiller (appui long).

L'INTERRUPTEUR

Un interrupteur Marche/Arrêt est situé à l'arrière du boîtier de l'appareil. Utilisez l'interrupteur uniquement pour un arrêt prolongé (hors période de chauffe).

Positionnez l'interrupteur (situé à l'arrière de l'appareil) sur I pour mettre l'appareil sous tension. Lorsque l'appareil est mis hors tension, un nouveau réglage du jour et de l'heure peut être nécessaire.

METTRE EN MARCHÉ / ARRÊTER L'APPAREIL

A la première mise en marche, choisissez la langue, puis renseigner la date et l'heure.

A la première mise sous tension,

- le mode AUTO est sélectionné,

- la température de consigne est réglée à 19°C.

Pour arrêter l'appareil, faites un appui long sur .

Confirmez «Eteindre» en appuyant sur .

Pour mettre en marche l'appareil, faites un appui long sur .

Vous pouvez également arrêter l'appareil par le menu principal en appuyant sur , apparaît l'écran  puis appuyez sur  jusqu'à Eteindre

 et validez avec .

VERROUILLAGE DES COMMANDES

Afin d'éviter les manipulations par des enfants, vous pouvez verrouiller les commandes de votre appareil en faisant un appui long sur 

Sélectionnez «Verrouiller»  et validez avec .

Faites de même pour déverrouiller les commandes en sélectionnant «Déverrouiller» .

CONNECTIVITE

Avant toute action, éclairez l'écran en appuyant sur une touche.

Vous avez accès aux paramètres de connectivité dans tous les modes. Nos boîtiers sont compatibles **iO-homecontrol**[®]

Cette technologie de communication radio sans fil hautement sécurisée, est intégrée dans une large gamme d'équipement de la maison proposée par les marques partenaires, spécialistes de l'habitat. Sur nos appareils de chauffage intégrant **iO-homecontrol**[®] vous pouvez :

- **Jumeler** plusieurs appareils compatibles , entre eux dans une même pièce (jusqu'à 5 appareils maximum).

- **Connecter** vos appareils à l'application Cozytouch, pour piloter à distance (à partir de l'application).

Accéder aux Connectivités :

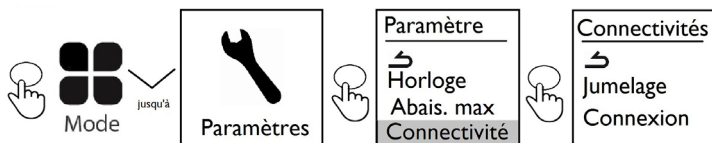

Les appareils , situés dans une même pièce peuvent être jumelés pour leur permettre de communiquer et partager des informations.

Par exemple, quand plusieurs appareils sont jumelés, un changement de température de consigne ou de mode sur un appareil se répercute immédiatement sur tous les autres appareils.

De la même manière, si un des appareils de la pièce détecte votre présence, il communiquera cette information aux autres appareils.

Jumelage

Exemple : jumeler 3 appareils d'une même pièce :

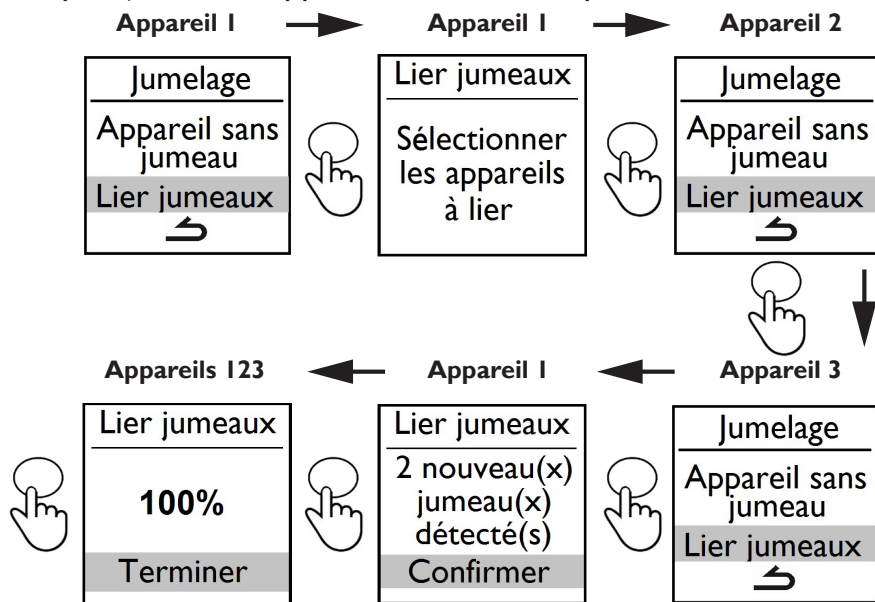

ou attendre quelques minutes pour revenir à l'écran initial

Voir les appareils jumelés

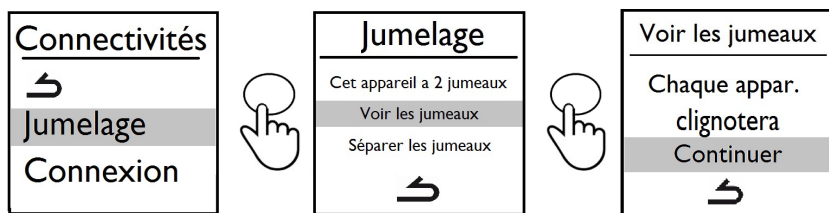

Annuler le jumelage

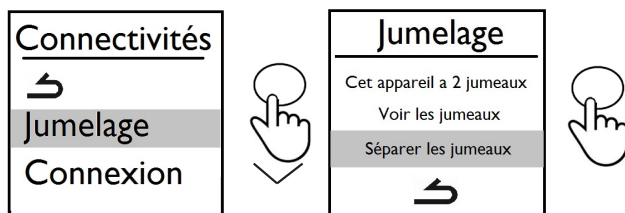

Ajouter un jumeau

Il faut annuler le jumelage existant («voir Annuler le jumelage») et recommencer l'opération pour jumeler tous les appareils entre eux.

Connexion

Cet appareil est compatible avec notre Offre Cozytouch (Toutes les informations sont disponibles sur notre site Internet) et avec les box utilisant le protocole **iO-homecontrol®**.

Accessoires nécessaires :

- Application Cozytouch compatible iOS et Android. Téléchargement gratuit sur App Store ou Google Store



Bridge Cozytouch. Vendu par les distributeurs de notre marque ou sur notre site internet



Box d'accès à internet



Cette installation vous permet de piloter, programmer, contrôler votre (vos) appareil(s) **io** à distance, via un smartphone ou une tablette.

Vous pouvez par exemple modifier la température de consigne, ou le mode de fonctionnement, gérer vos absences en indiquant votre date de retour, ou visualiser la consommation de vos appareils.

Vous pouvez connecter à l'application, un appareil ou un groupe d'appareils que vous avez jumelés.

 **Effectuez toutes les opérations de connexion ou de pilotage à partir de l'application** (suivez les instructions affichées sur votre smartphone ou votre tablette).

Connectez vos appareils

Suivez les instructions données dans l'application.

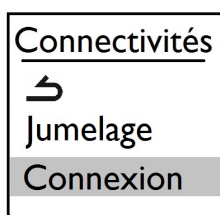
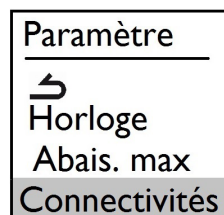

 Si les appareils sont déjà jumelés entre eux, effectuez cette opération sur un seul appareil.

DESCRIPTION DES MODES

3 modes de fonctionnement sont proposés.

Avant toute action, éclairez l'écran en appuyant sur une touche.

Choisissez le mode le plus adapté à votre besoin.

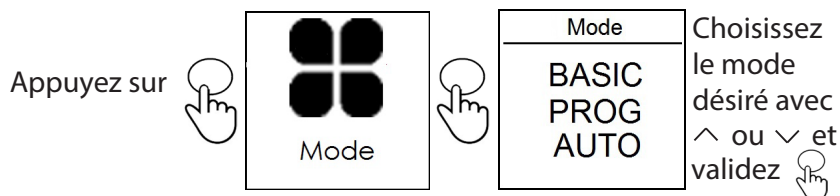

BASIC

L'appareil suit en permanence la température de consigne réglée.

Toutes les fonctions intelligentes sont désactivées.

PROG

- Soit l'appareil suit le programme interne défini pour chaque jour de la semaine. A la mise en marche de l'appareil, les plages suivantes sont définies :

Lundi à vendredi , confort de 5h à 9h et de 17h à 23h

samedi et dimanche, confort de 5h à 23h.

Vous pouvez modifier ces plages et définir 3 plages de température Confort par jour. Pendant ces plages Confort, la consigne de température est réglée à l'aide de \wedge ou \vee .

En dehors des plages Confort, l'abaissement est réglé dans le mode Prog «Abais.T° ECO» (voir chapitre «Le menu en mode PROG»).

- Soit l'appareil suit les ordres de la programmation externe de votre installation par liaison fil pilote ou par liaison radio.

Pour définir la source de programmation :



Sélectionnez «Source prog.» et choisissez avec \vee «Prog. interne» ou «Pilotage ext.»

Les fonctions accessibles

- Fonction détection

Par défaut, la fonction détection d'occupation est inactive et la fonction détection fenêtre ouverte est active (voir chapitre «Fonctions Détections»).

L'activation de la fonction détection d'occupation dans le Mode Prog, permet de gérer vos présences imprévues automatiquement.

Exemple : Lundi vous aviez programmé une plage de température de 17h00 à 23h00. Vous rentrez à 15h00. L'appareil détecte votre présence et passe automatiquement en plage de température Confort.

- Dérogation ponctuelle à la programmation

Fonction détection d'occupation Inactive

Permet de gérer vos présences imprévues.

Exemple : Lundi vous aviez programmé une plage de température Confort de 17h00 à 23h00. Vous rentrez à 15h00 et l'appareil affiche une température Eco.

Vous pouvez augmenter manuellement la température.

La dérogation ponctuelle est active jusqu'à la prochaine plage de température Confort définie dans le programme. L'appareil reprend ensuite son fonctionnement normal.





AUTO

Ce mode permet d'activer le pilotage intelligent. Vous réglez la température désirée lors de votre présence dans la pièce et l'appareil optimise votre confort tout en réalisant des économies.

L'appareil :

- mémorise votre rythme de vie hebdomadaire et ses évolutions pour effectuer sa propre programmation,
- anticipe la chauffe pour que vous ayez la bonne température à votre retour dans la pièce,
- détecte vos présences et absences imprévues pour ajuster la température automatiquement,
- détecte les ouvertures et fermetures de fenêtre pour baisser la température à 7°C quand vous aérez.

Fonctions accessibles :

- Occupation  : toujours active
- Fenêtre ouverte  : active par défaut, mais peut-être désactivée
- Visualisation des informations  du mode AUTO :

Permet de visualiser des périodes de présence observées par l'appareil pour chaque jour de la semaine, le temps d'anticipation de chauffe ainsi que les économies d'énergie sur les 7 derniers jours.

Votre appareil vous informe également sur votre consommation et son coût.

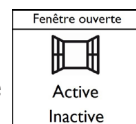

• Paramètres  :

Vous aurez accès à la mise à jour de la date de l'heure et du passage en horaire été/hiver, à l'abaissement de température maximum avec trois possibilités :

- Equilibre Confort/Economie (-3°C)
- Priorité aux économies (-4°C)
- Priorité au confort (-2°C)

et à la connectivité pour choisir de jumeler vos appareils entre eux dans une même pièce (maximum 5 appareils) ainsi que de les connecter à l'application Cozytouch pour les piloter à distance (à partir de l'application).

REGLAGE DE LA TEMPERATURE

Pour modifier la température de consigne, utilisez \wedge ou \vee .

Utilisez l'indicateur de consommation pour optimiser votre réglage. Quand l'indicateur de consommation se trouve au niveau du symbole vert, vous êtes à un niveau de température inférieur ou égal à la température conseillée.



Il faut environ 6 heures minimum pour que la température se stabilise dans la pièce.

En mode BASIC :

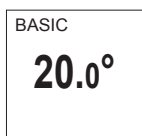

- Augmentez avec \wedge (max 28°C).
- Diminuez avec \vee (min 12°C).
- Diminuez encore jusqu'à 7°C (température Hors Gel non modifiable) avec \vee .

En mode PROG :

	<p>Si l'écran affiche PROG, vous êtes sur une plage de programmation en mode Confort.</p> <ul style="list-style-type: none">-Augmentez avec \wedge (max 28°C).-Diminuez avec \vee (min 12°C).
--	--

	<p>Si l'écran affiche PROG ECO, vous êtes sur une plage de programmation en mode ECO (par défaut -3,5°C par rapport à la température confort).</p>
--	--

PROG Dérég. 18.5° Lun 17:14	Vous pouvez modifier la température ECO, vous passez donc en dérogation par rapport à l'abaissement que vous aviez réglé dans le mode Prog «Abais.T° ECO» (voir chapitre «Le menu en mode PROG»).
--	---

PROG H.Gel 7.0° Programmation suspendue	Si vous avez réglé une température Hors Gel (7°C), la programmation est suspendue. Modifiez cette température lors de votre retour pour la reprise de la programmation.
--	--

En mode AUTO

AUTO 20.0° Lun 12:14	<ul style="list-style-type: none"> - Augmentez avec \wedge (max 28°C). - Diminuez avec \vee (min 12°C). - Diminuez encore jusqu'à 7°C (température Hors Gel non modifiable) avec ∇.
-----------------------------------	--

UTILISER LA PROGRAMMATION INTERNE

MODIFIER LES PROGRAMMES

Vous pouvez programmer jusqu'à 3 plages de température Confort pour chaque jour de la semaine. En dehors des plages Confort, l'abaissement est réglé dans le mode Prog «Abais.T° ECO» (voir chapitre «Le menu en mode PROG»).

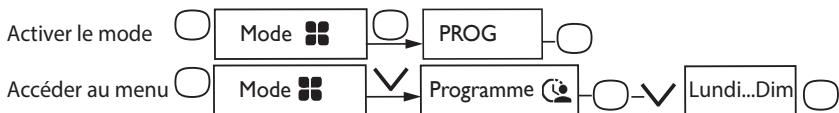

Sélectionnez le jour avec \wedge . Validez .

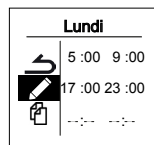

Sélectionnez . Validez .

Choisissez l'heure de début de la 1ère plage Confort avec \wedge ou \vee . Validez . Choisissez l'heure de fin avec \wedge ou \vee . Validez .

Faites la même opération pour la 2ème plage Confort puis pour la 3ème plage Confort ou validez .

COPIER UN PROGRAMME

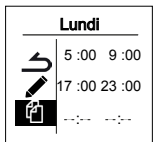

Vous pouvez copier le programme d'une journée sur un (plusieurs) jour(s).

Sélectionnez . Validez .

Faites défiler les jours avec \wedge ou \vee .

Validez le jour vers lequel copier avec .

Pour valider la copie, sélectionnez «Copier». Validez .

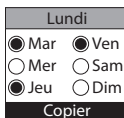

Exemple : Copie du programme du lundi vers mardi, jeudi, vendredi.

SUPPRIMER UNE PLAGE DE TEMPÉRATURE CONFORT

Sélectionnez le jour avec . Validez .

Sélectionnez . Validez .

Sur l'heure de début, sélectionnez 0:00 avec . Validez .

Sur l'heure de fin, sélectionnez également 0:00 avec puis validez .

UTILISER LA PROGRAMMATION EXTERNE

L'appareil suit les ordres de la commande externe de votre installation par liaison Fil Pilote.

- Activez le mode
- Accédez à la source de programmation

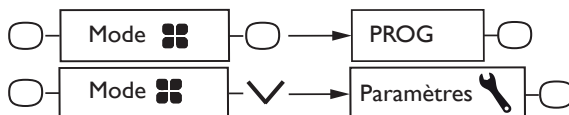

Sélectionnez Source prog avec . Validez .

Choisissez Pilotage ext. avec puis validez .

MENU FENÊTRE OUVERTE

Le menu Fenêtre ouverte permet de détecter les variations de températures liées à l'ouverture et à la fermeture de vos fenêtres. Si vous oubliez d'éteindre votre appareil lors de l'ouverture prolongée d'une fenêtre, cette fonction permet d'y pallier et évite à votre appareil de chauffer inutilement.

L'appareil passe automatiquement en mode Hors Gel (7°C) lorsqu'il détecte une fenêtre ouverte et remonte à la température de consigne lorsqu'il détecte sa fermeture (le temps de détection est variable). L'appareil réagit aux ouvertures et fermetures de fenêtre, en fonction de plusieurs variables, dont notamment :



- la température souhaitée dans la pièce
- la température extérieure
- la configuration de l'installation

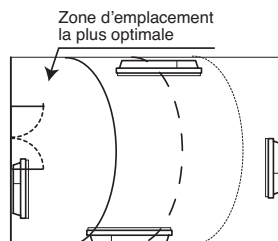

Nous déconseillons l'utilisation de cette fonction dans les couloirs et dans les pièces situées à proximité d'une porte d'entrée donnant sur l'extérieur.



Vous avez accès au menu Fenêtre ouverte dans le Mode Prog et le Mode Auto.

Appuyez sur , apparait l'écran .

Appuyez sur  jusqu'au menu  Fenêtre ouverte, validez avec .

Choisissez Active ou Inactive avec  ou  puis validez avec .

MENU OCCUPATION

Permet de ne chauffer votre pièce que lorsqu'une personne est présente. L'appareil chauffera alors en mode Confort.

Pour optimiser la détection d'occupation de votre appareil, il convient de l'installer de façon à ce que la détection se fasse de manière optimale (ex : ne pas installer derrière un canapé, un lieu de passage fréquent comme un couloir, un meuble, ...).

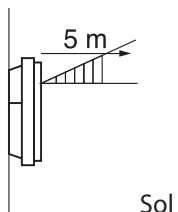
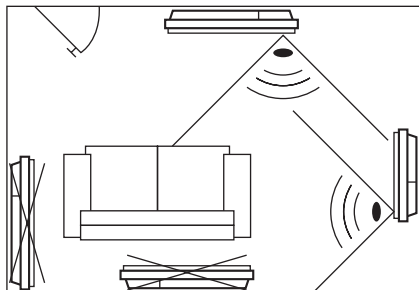

La détection ne se fait pas en dessous du capteur.

Activer/Désactiver la fonction



Fonction toujours active en MODE AUTO

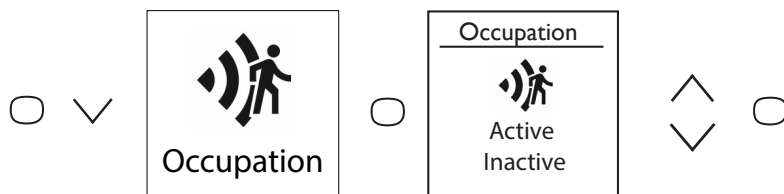

Ex : Votre appareil est réglé à 19°C en Confort (programmé ou non).

- 9h00, il détecte votre présence;
- 9h30, la température de fonctionnement passe à 18°C;
- 10h00, la température de fonctionnement passe à 17°C.

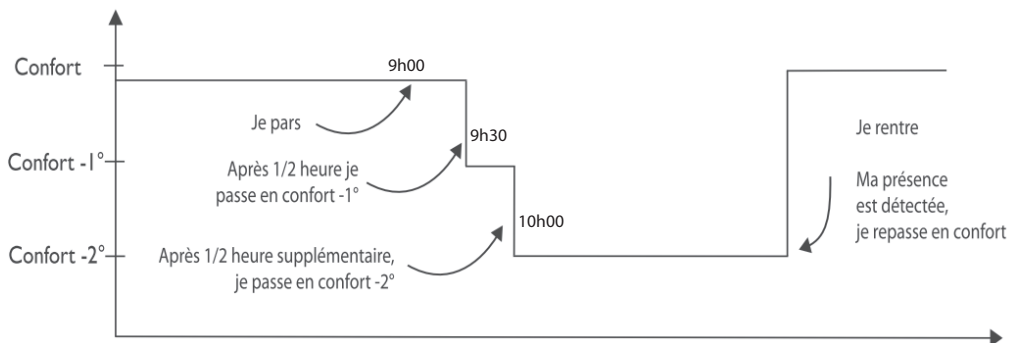

L'INDICATEUR DE CONSOMMATION

Quel que soit le mode, vous avez accès à l'indicateur de consommation énergétique par le menu information **i**. Il vous affichera la consommation en KWh et le prix en euros. Pour accéder au menu information **i**, appuyez sur **○**, l'écran Mode apparaît **■ ■ ■ ■**.

Appuyez sur **∨** jusqu'au menu **i** Information validez avec **○**.

Appuyez sur **∨**, pour vous positionnez sur consommation, validez avec **○**.

A l'écran s'affiche le coût et le nombre de KWh consommés.

Vous pouvez modifier le prix du KWh en vous positionnant sur **€** avec la flèche **∨** puis validez avec **○**. Ensuite vous modifiez le prix avec **∨** et **∧**.

Vous pouvez également remettre le compteur à zéro en vous positionnant sur RAZ puis sur réinitialisation avec **∨** et valider avec **○**.

Informations
←
Mode AUTO
Consommation

Consommation
←
RAZ 53 KWh
€ 6,36 €

Prix du KWh
↑
0,120 €
↓

Réinitialisation
←
Réinitialisation

Le menu en mode BASIC

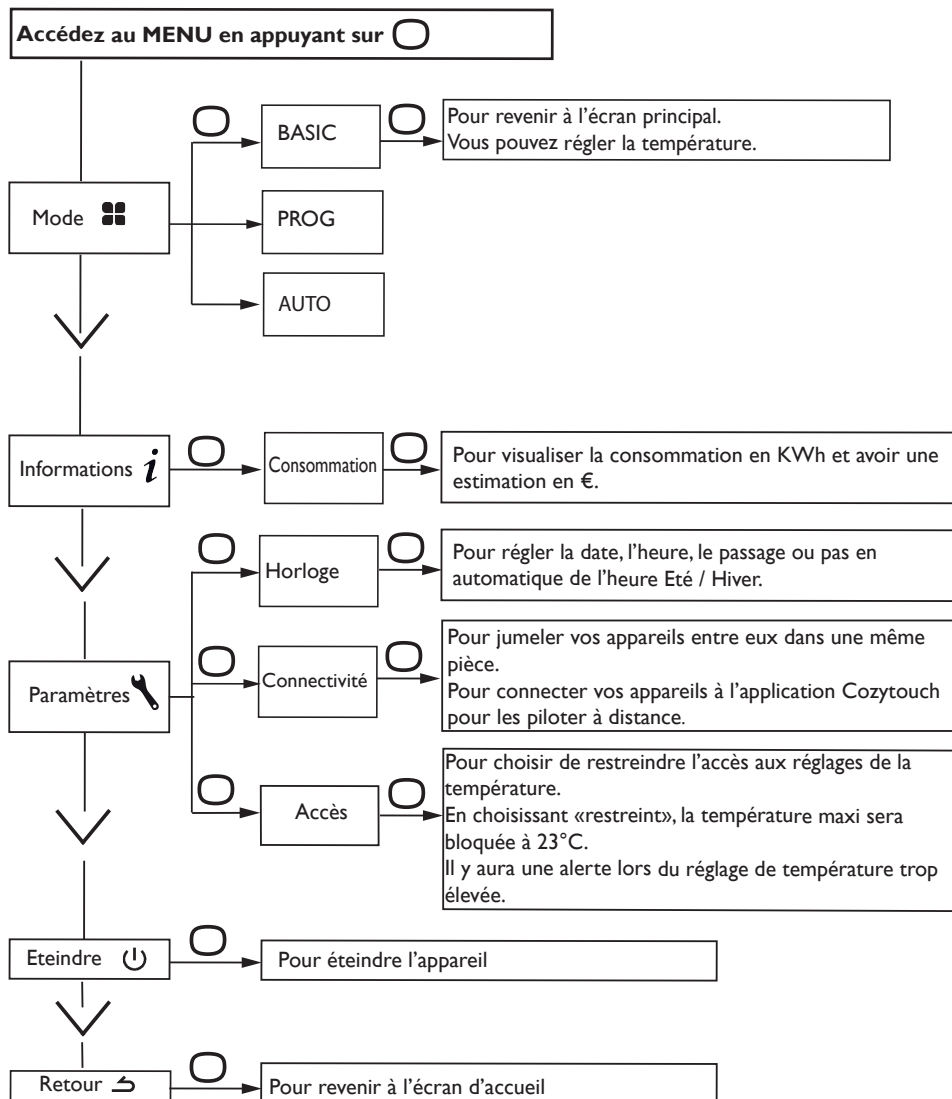

Le menu en mode PROG

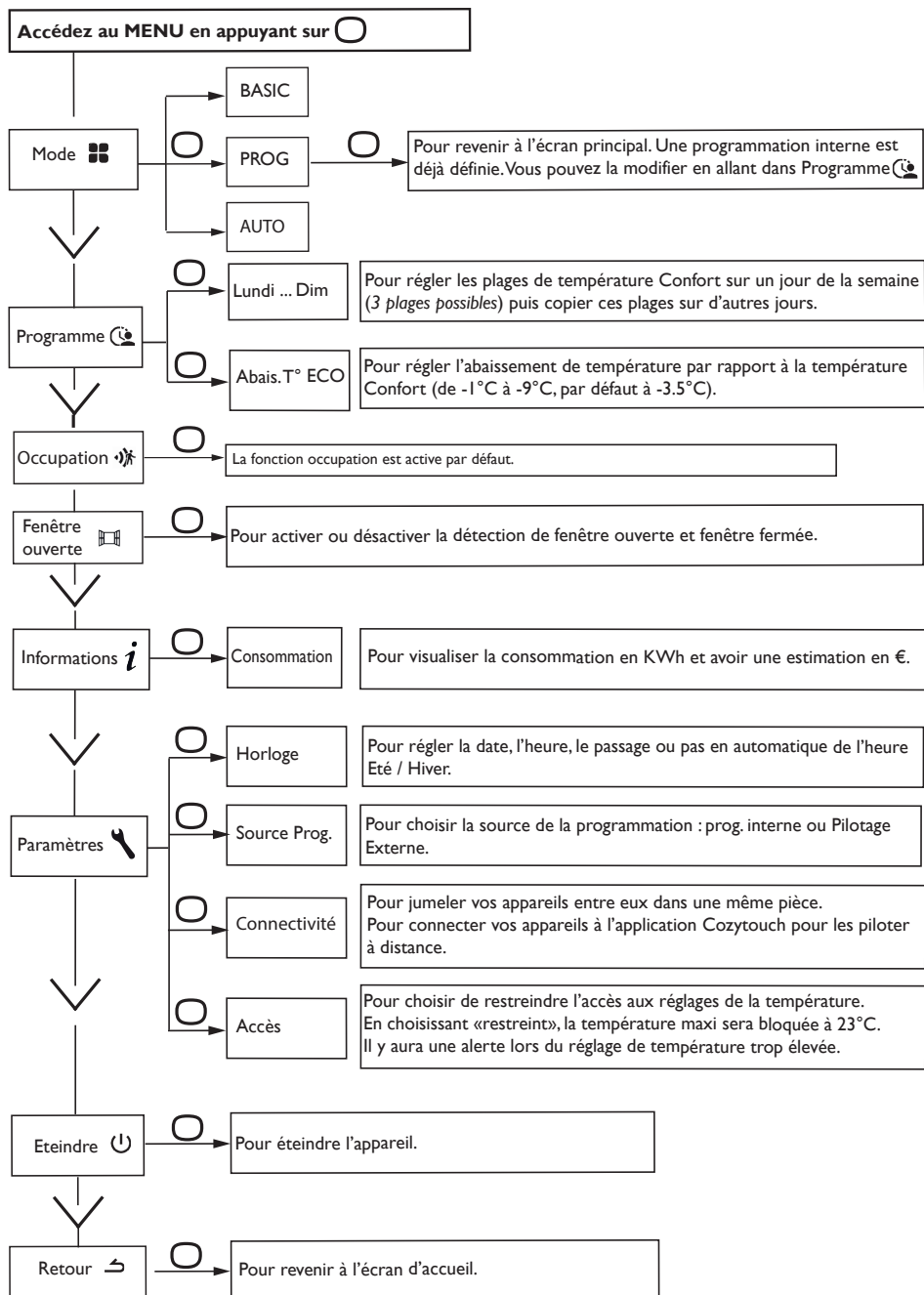

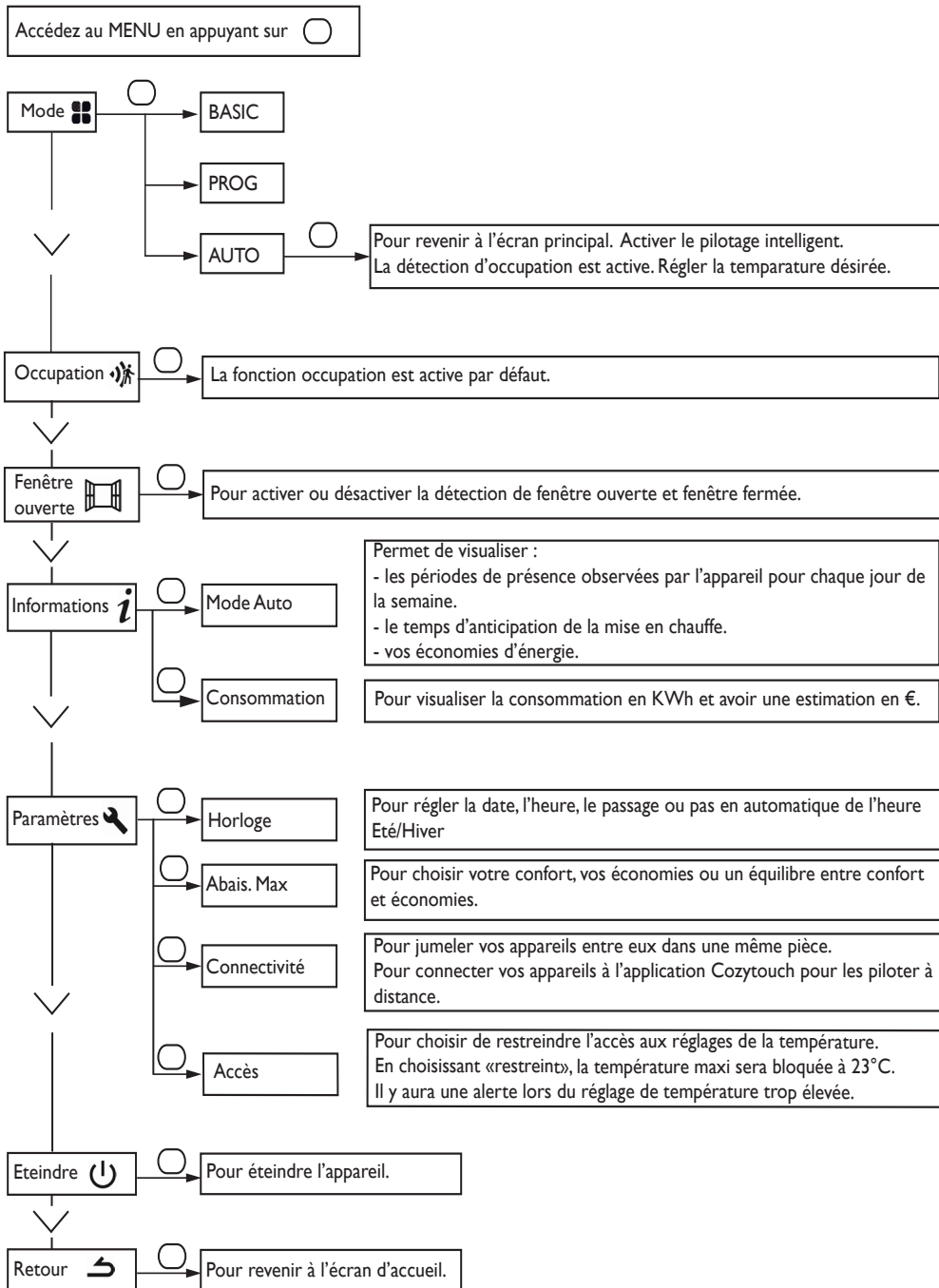

Le menu en mode AUTO





Le menu EXPERT

Pour accéder aux fonctions avancées de l'appareil, appuyez en même temps sur  et  pendant plus de 3 secondes.

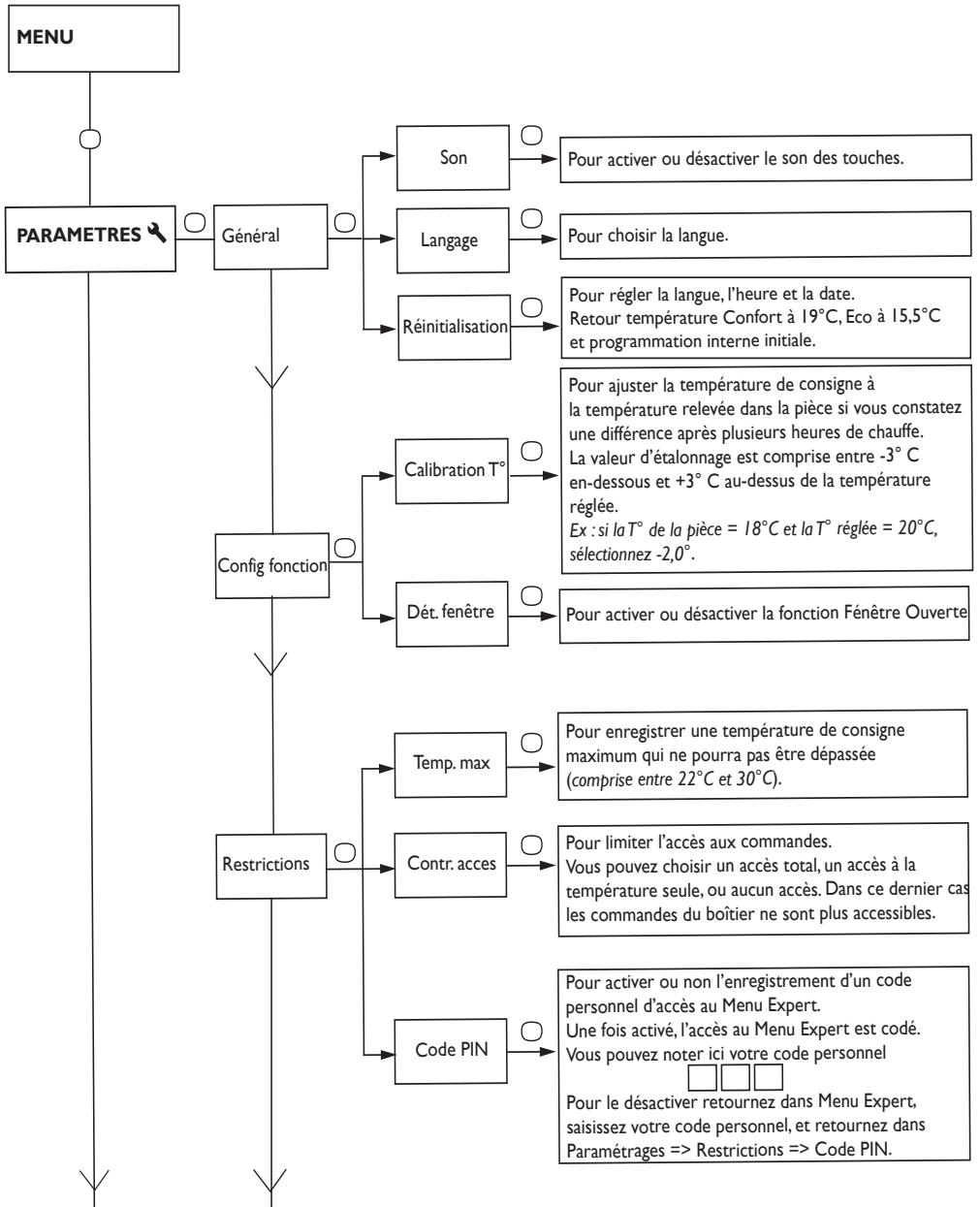

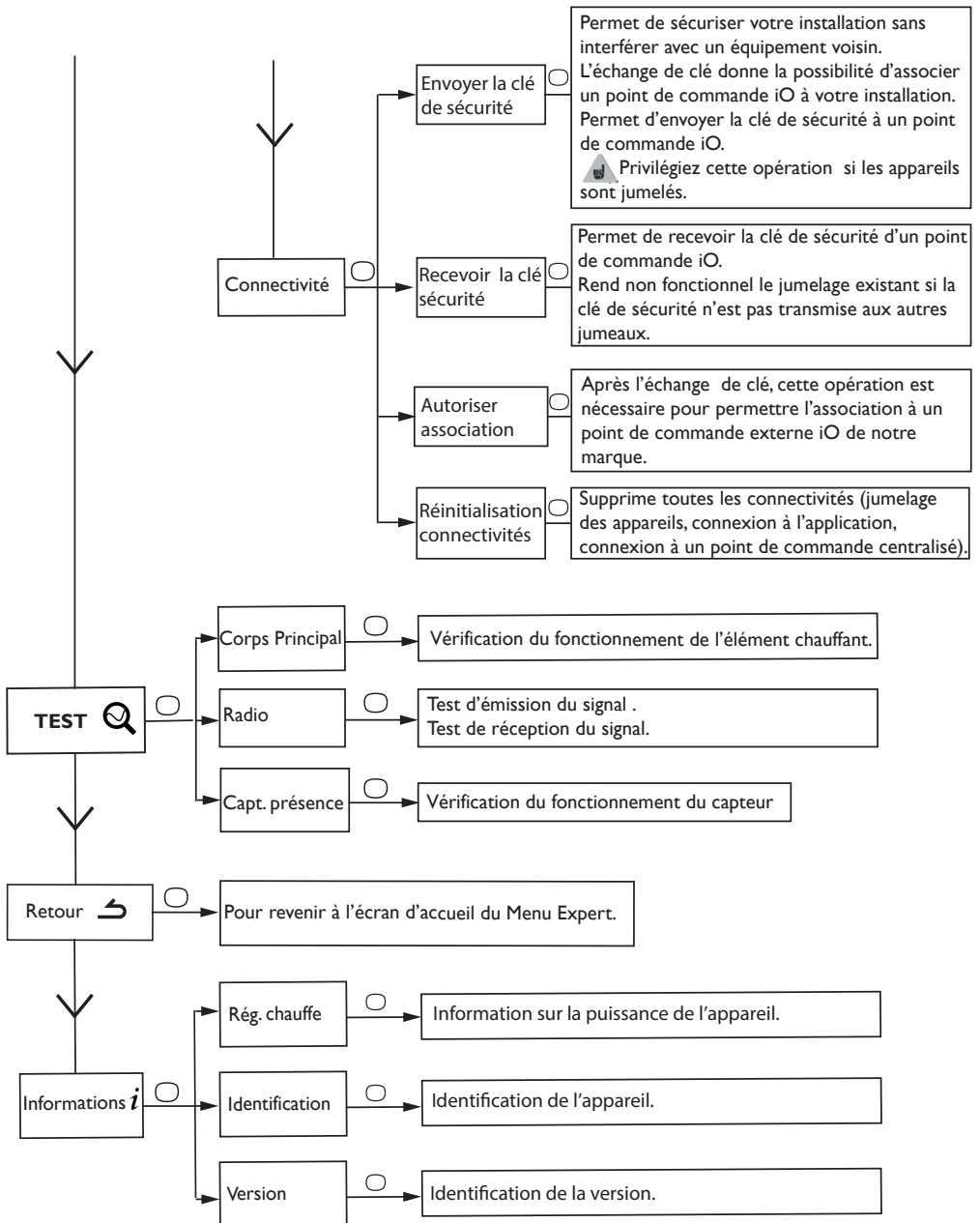

Restrictions

Vous pouvez restreindre l'accès au réglage de la température ainsi qu'aux modes.

Dans les menus en mode Basic, en mode Prog et en mode Auto.

Accédez aux Paramètres , choisissez «Restreint».

- La température sera bridée à 23°C maximum ;
- Une alerte apparaîtra si la température est augmentée avec une demande de confirmation (fonction anti-chauffe compulsive) ;
- L'accès au Menu Expert est sécurisé par code PIN.

La désactivation est possible par la réinitialisation de l'appareil. (reportez -vous au Menu Expert).

Délestage















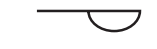

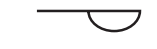

Nos appareils sont compatibles avec différents systèmes de délestage. Vous ne devez toutefois pas utiliser de délestage par coupure d'alimentation secteur car ce système est incompatible avec nos appareils. Des coupures franches d'alimentation électrique intempestives et répétées peuvent provoquer une usure prématurée et une détérioration des cartes électroniques qui ne seraient pas couvertes par la garantie du fabricant.

Lors des périodes de délestage, l'écran passe en veille.

L'appareil revient ensuite à son mode de fonctionnement initial.

En cas de problème

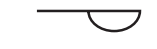
Problème rencontré	Vérifications à faire
L'écran du boîtier de commande ne s'allume pas.	Vérifiez que l'interrupteur situé à l'arrière de l'appareil est en position I. Vérifiez que l'appareil est alimenté électriquement.
La température d'ambiance est différente de celle affichée sur l'appareil.	Il est nécessaire d'attendre 6 heures au minimum pour que la température se stabilise. Il est possible, en fonction de votre installation, que vous releviez une température différente de celle affichée sur l'appareil (<i>un écart de 0,5° C est normal.</i>) Dans ce cas, reportez-vous au «Menu Expert», chapitre «Calibration T°».
L'appareil ne chauffe pas.	Si vous êtes en programmation, vérifiez que vous êtes sur une plage horaire Confort. Assurez-vous que les disjoncteurs de l'installation sont enclenchés ou bien que le délesteur (<i>si vous en avez un</i>) n'a pas coupé le fonctionnement de l'appareil. Vérifiez la température de l'air de la pièce : si elle est trop élevée par rapport à la température de consigne, l'appareil ne chauffe pas.
L'appareil chauffe tout le temps	Vérifiez que l'appareil n'est pas situé dans un courant d'air (<i>porte ouverte à proximité, sortie d'air par le cache câble à l'arrière de l'appareil</i>) ou que le réglage de la température n'a pas été modifié. Il peut y avoir un aléa dans le réseau électrique. En cas de problème (<i>thermostat bloqué...</i>), coupez l'alimentation de l'appareil (<i>fusible, disjoncteur</i>) pendant environ 10 minutes, puis rallumez-le. Si le phénomène se reproduit fréquemment, faites contrôler l'alimentation par votre distributeur d'énergie.
L'appareil ne chauffe pas assez.	Augmentez la température en appuyant sur \wedge (<i>reportez-vous au chapitre «Régler la température»</i>). Si le réglage est au maximum, faites les vérifications suivantes : - Vérifiez si un autre mode de chauffage existe dans la pièce. - Assurez-vous que votre appareil ne chauffe que la pièce (<i>porte fermée</i>). - Faites vérifier la tension d'alimentation de l'appareil. - Vérifiez si la puissance de votre appareil est adaptée à la taille de votre pièce (<i>nous vous préconisons en moyenne 100 W/m² pour une hauteur de plafond de 2,50 m ou 40W/m³</i>).
L'appareil est très chaud en surface.	Il est normal que l'appareil soit chaud lorsqu'il fonctionne, la température maximale de surface étant limitée conformément à la norme NF Electricité. Si toutefois vous jugez que votre appareil est toujours trop chaud, vérifiez que la puissance est adaptée à la surface de votre pièce (<i>nous vous préconisons 100 W/m² pour une hauteur sous plafond de 2,50 m ou 40W/m³</i>) et que l'appareil n'est pas placé dans un courant d'air qui perturberait sa régulation.

Problème rencontré	Vérifications à faire																					
Des traces de salissures apparaissent sur le mur autour de l'appareil.	En ambiance polluée, des salissures peuvent apparaître sur les sorties d'air de l'appareil ou au mur. Ce phénomène est lié à la mauvaise qualité de l'air ambiant (<i>fumée de cigarettes, bougies, encens, cheminée,...</i>). Il est conseillé dans ce cas de vérifier la bonne aération de la pièce (<i>ventilation, entrée d'air, etc...</i>).																					
Le Menu Expert n'est pas accessible.	Vous avez enregistré un code PIN. Vous devez saisir votre code pour accéder au menu Expert (<i>voir chapitre Menu expert</i>).																					
L'appareil ne suit pas les ordres de programmation interne.	Vérifiez que la date et l'heure sont réglées. Vérifiez que l'appareil est en Mode PROG et que la programmation interne est sélectionnée.																					
L'appareil ne suit pas les ordres de programmation externes.	Assurez-vous de la bonne utilisation de la centrale de programmation (<i>voir notice d'utilisation de la centrale</i>). Vérifiez que l'appareil est en Mode PROG et source de programmation « Pilotage ext. » .																					
L'appareil ne répond pas aux ordres du fil pilote.	<p>Pour vérifier la transmission correcte des ordres de programmation, procédez aux vérifications suivantes :</p> <table border="1"> <thead> <tr> <th>Ordres reçus</th> <th>Oscilloscope Réf/ Neutre</th> <th>Mode obtenu</th> </tr> </thead> <tbody> <tr> <td>0 volt</td> <td></td> <td>CONFORT</td> </tr> <tr> <td>230 V 3 s/5 min</td> <td></td> <td>CONFORT – 1° C</td> </tr> <tr> <td>230V 7 s/5 min</td> <td></td> <td>CONFORT – 2° C</td> </tr> <tr> <td>230 V</td> <td></td> <td>ECO</td> </tr> <tr> <td>- 115 V négatif</td> <td></td> <td>HORS GEL</td> </tr> <tr> <td>+ 115 V positif</td> <td></td> <td>ARRET CHAUFFAGE</td> </tr> </tbody> </table>	Ordres reçus	Oscilloscope Réf/ Neutre	Mode obtenu	0 volt		CONFORT	230 V 3 s/5 min		CONFORT – 1° C	230V 7 s/5 min		CONFORT – 2° C	230 V		ECO	- 115 V négatif		HORS GEL	+ 115 V positif		ARRET CHAUFFAGE
	Ordres reçus	Oscilloscope Réf/ Neutre	Mode obtenu																			
	0 volt		CONFORT																			
	230 V 3 s/5 min		CONFORT – 1° C																			
	230V 7 s/5 min		CONFORT – 2° C																			
	230 V		ECO																			
	- 115 V négatif		HORS GEL																			
	+ 115 V positif		ARRET CHAUFFAGE																			
<p>Dans le cadre de la programmation par fil pilote ou courant porteur, les ordres hors gel ou délestage sont prioritaires.</p> <p>Le délai de basculement du mode Confort vers le mode Eco est de l'ordre de 12 secondes.</p> <p>Le délai de basculement du mode Confort -1/-2 vers Confort est de l'ordre de 5 minutes.</p>																						

Si vous n'avez pas réussi à résoudre votre problème, contactez votre distributeur/installateur, munissez-vous des références de l'appareil. Elles sont situées sur le côté de l'appareil. Mesurez la température de la pièce.

Le Code commercial (C) et le Numéro de série (E) identifient auprès du constructeur l'appareil que vous venez d'acquérir.

- A** Normes, labels de qualité
- B** Marque commerciale
- C** Code commercial
- D** Référence de fabrication
- E** N° de série
- F** N° de constructeur

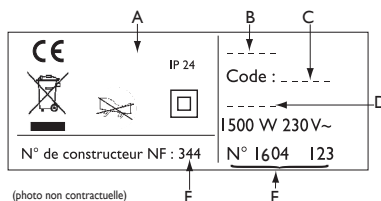

Caractéristiques Techniques mesurées et calculées conformément au RÈGLEMENT (UE) 2015/1188.			
Références du modèle	RCH-BD1C / RCV-BD1C		
Caractéristique	Symbole	Valeur	Unité
Puissance thermique			
Puissance thermique nominale	P nom	0,5 à 2,0	kW
Puissance thermique minimale	P min	0,0	kW
Puissance thermique maximale continue	P max,c	2,0	kW
Consommation d'électricité auxiliaire			
A la puissance thermique nominale	el max	0,000	kW
A la puissance thermique minimale	el min	0,000	kW
En mode veille	el sb	0,00070	kW
	el sb	0,700	W
Type de contrôle de la puissance thermique / de la température de la pièce			
Caractéristique	Unité	Information complémentaire	
Contrôle électronique de la température pièce et programmeur hebdomadaire.	oui		
Autres options de contrôle			
Contrôle de la température de la pièce, avec détecteur de présence.	oui		
Contrôle de la température de la pièce, avec détecteur de fenêtre ouverte.	oui		
Option de contrôle à distance.	oui		
Contrôle adaptif de l'activation.	oui		
Limitation de la durée d'activation.	non		
Capteur à globe noir.	non		
Coordonnées de contact	Idem dernière de couverture		

GARANTIE

Document à conserver par l'utilisateur
(à présenter uniquement en cas de réclamation)

- La garantie s'applique en France métropolitaine uniquement.
- La durée de la garantie commerciale accordée par Thermor à ses clients est de 2 ans à compter de la date d'installation ou d'achat et ne saurait excéder 30 mois à partir de la date de fabrication en l'absence de justificatif.
- Thermor assure l'échange ou la fourniture des pièces reconnues défectueuses à l'exclusion de tous dommages et intérêts, frais de main-d'œuvre, de déplacement et de transport, conformément à ses Conditions Générales de Vente.
- Les détériorations provenant d'une installation non conforme, d'un réseau d'alimentation ne respectant pas la norme NF EN 50 160, d'un usage anormal ou du non-respect des prescriptions de ladite notice ne sont pas couvertes par la garantie.
- Pour toute demande d'application de la garantie, présentez le présent certificat auprès de votre distributeur ou de votre installateur, en y joignant votre facture d'achat.
- Les dispositions des présentes conditions de garantie ne sont pas exclusives du bénéfice au profit de l'utilisateur de la garantie légale des vices cachés qui s'applique en tout état de cause (articles 1641 et suivants du Code Civil) et de la garantie légale de conformité pour les biens de consommation (articles L217-1 et suivants du Code de la Consommation) dont il pourrait bénéficier auprès du dernier vendeur.

** Ces renseignements se trouvent sur la plaque signalétique située sur le côté droit de l'appareil.*

TYPE DE L'APPAREIL*

N° DE SÉRIE*

NOM ET ADRESSE DE L'UTILISATEUR

Cachet de l'installateur



INGENIO 3

Radiateur connecté



Thermor, la chaleur connectée



Retrouvez toutes nos solutions et nos conseils sur www.thermor.fr



THERMOR ZA CHARLES BEAUHAIRE
17, RUE CROIX FAUCHET • BP 46
45141 SAINT-JEAN-DE-LA-RUELLE

Thermor 
Chaleur connectée