

Guide d'installation Rapide

Kit HERF Solar

Kit HERF SOLAR 300W / 600W



À propos du Kit Solar avec micro-onduleur HERF.

Ce système est composé d'un groupe de micro-onduleurs qui convertissent le courant continu (CC) en courant alternatif (CA) et l'injectent dans le réseau public. Le système est conçu pour l'incorporation d'un micro-onduleur pour quatre modules photovoltaïques. Chaque micro-onduleur fonctionne indépendamment, ce qui garantit la production maximale d'énergie de chaque module photovoltaïque. Cette configuration permet à l'utilisateur de contrôler directement la production d'un seul module photovoltaïque, améliorant ainsi la flexibilité et la fiabilité du système.

À propos du manuel.

Ce manuel contient des instructions importantes pour le micro-onduleur HERF-300/HERF-600 et doit être lu dans son intégralité avant l'installation ou la mise en service de l'équipement. Pour des raisons de sécurité, seul un technicien qualifié, ayant reçu une formation ou ayant démontré ses compétences, peut installer et entretenir ce micro-onduleur en suivant les instructions de ce document.

Autres informations

Les informations sur les produits sont susceptibles d'être modifiées sans préavis. Le manuel de l'utilisateur sera fréquemment mis à jour, veuillez consulter le site officiel de HERF à l'adresse :

<https://www.estarpower.com/microinverters> /pour obtenir la dernière version.

1. instructions de Sécurité Importantes

Ce manuel contient des instructions importantes à suivre pendant l'installation et l'utilisation de l'onduleur photovoltaïque connecté au réseau (micro-onduleur).

Afin de réduire les risques de chocs électriques et de garantir une installation et un fonctionnement sûrs du micro-onduleur, les symboles suivants apparaissent tout au long de ce document pour indiquer des conditions dangereuses et des instructions de sécurité importantes.

Les spécifications peuvent être modifiées sans préavis - veuillez-vous assurer que vous utilisez le dernier manuel disponible sur le site Web du fabricant.

AVERTISSEMENT : Ceci indique une situation où le non-respect des instructions peut entraîner une panne matérielle grave ou un danger pour le personnel si elles ne sont pas appliquées de manière appropriée.

Soyez extrêmement prudent lorsque vous effectuez cette tâche.

***Note : Ceci indique des informations importantes pour un fonctionnement optimal du micro-onduleur et la sécurité des personnes.**

Suivez strictement ces instructions.

1.1 Instructions de sécurité

- ✓ NE PAS déconnecter le module PV du micro-onduleur sans déconnecter l'alimentation AC.
- ✓ Seuls des professionnels qualifiés doivent installer et/ou remplacer les micro-onduleurs.
- ✓ Effectuez toutes les installations électriques conformément aux codes électriques locaux.
- ✓ Avant d'installer ou d'utiliser le Micro-Onduleur, veuillez lire toutes les instructions et mises en garde figurant dans les documents techniques et sur le système Micro-Onduleur et le panneau solaire Micro-Onduleur.
 - ✓ Sachez que le corps du Micro-onduleur est le dissipateur thermique et peut atteindre une température de 80°.
 - ✓ Pour réduire les risques de brûlures, ne touchez pas le corps du micro-onduleur.
- ✓ N'essayez PAS de réparer le micro-onduleur. En cas de défaillance, contactez le support technique pour obtenir un numéro RMA et lancer le processus de remplacement. Le fait d'endommager ou d'ouvrir le micro-onduleur annule la garantie.
- ✓ **Attention !**

support@estar-france.com

Le conducteur de mise à la terre de protection externe est connecté à la borne de mise à la terre de protection du variateur par le biais du connecteur AC.

Lors de la connexion, connectez d'abord le connecteur AC pour assurer la mise à la terre de l'onduleur, puis effectuez les connexions AC.

Lors de la déconnexion, déconnectez le AC en ouvrant d'abord le disjoncteur de branchement mais maintenez le conducteur de protection de mise à la terre dans le disjoncteur de branchement connecté à l'onduleur, puis déconnectez les entrées CC.

- ✓ En toutes circonstances, ne connectez pas l'entrée CC lorsque le connecteur AC est débranché.
- ✓ Veuillez installer des dispositifs de commutation d'isolation sur le côté AC de l'onduleur.

1.2 Déclaration sur les interférences radio







Conformité CE EMC :

L'équipement peut être conforme aux normes CE EMC, qui sont conçues pour protéger contre les interférences nuisibles dans une installation résidentielle. L'équipement pourrait émettre de l'énergie de fréquence radio et cela pourrait causer des interférences nuisibles aux communications radio si vous ne suivez pas les instructions lors de l'installation et de l'utilisation de l'équipement. Mais il n'y a aucune garantie que des interférences ne se produiront pas dans une installation particulière.

Si cet équipement provoque des interférences nuisibles à la réception de la radio ou de la télévision, les mesures suivantes peuvent résoudre les problèmes :

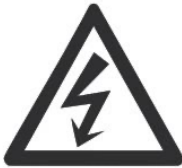
- A) Déplacez l'antenne de réception et tenez-la éloignée de l'équipement.
- B) Consultez le revendeur ou un technicien radio/TV expérimenté pour obtenir de l'aide. Les changements ou modifications non expressément approuvés par la partie responsable de la conformité peuvent annuler l'autorité de l'utilisateur à utiliser l'équipement.

1.3 La signification des Symboles & Marquages de Sécurité

Symbole	Utilisation
	<p>Traitement</p> <p>Pour se conformer à la directive européenne 2002/96/CE relative aux déchets d'équipements électriques et électroniques et à sa transposition en droit national, les équipements électriques arrivés en fin de vie doivent être collectés séparément et remis à un centre de recyclage agréé. Tout appareil qui n'est plus nécessaire doit être retourné à un revendeur agréé ou à un centre de collecte et de recyclage agréé.</p>
	<p>Attention</p> <p>Ne vous approchez pas à moins de 20 cm (8 pouces) du micro-onduleur pendant qu'il est en fonctionnement.</p>
	<p>Danger de haute tension</p> <p>Danger de mort dû à la haute tension dans le micro-onduleur.</p>
	<p>Attention aux surfaces chaudes</p> <p>Le variateur peut devenir chaud pendant le fonctionnement. Évitez tout contact avec des surfaces métalliques pendant le fonctionnement.</p>
	<p>Marque CE</p> <p>L'onduleur est conforme aux exigences de la directive sur la basse tension de l'Union européenne.</p>
	<p>Lisez d'abord le manuel</p> <p>Veuillez lire le manuel d'installation avant l'installation, l'utilisation et l'entretien.</p>

Personnel formé & Qualifié :

Personne informée de manière adéquate ou supervisée par une personne ayant des qualifications en électricité de sorte qu'elle comprenne les risques et évite les dangers liés à l'électricité. Aux fins des informations de sécurité de ce manuel, une « personne qualifiée » est une personne connaissant les exigences relatives à la sécurité, à un système électrique et à la CEM et qui est autorisée à alimenter, relier à la terre et étiqueter des équipements, des systèmes et des circuits conformément aux procédures de sécurité établies. Seul un personnel qualifié est autorisé à mettre en service et à faire fonctionner le micro-onduleur et son système complet.

1. A propos du système Kit HERF Solar.

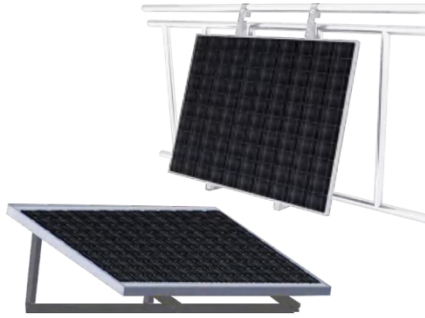





Le système de kit solaire HERF est un système photovoltaïque conçu pour résoudre le problème de la production d'électricité sur les balcons, terrasses et jardins des particuliers.

Le système peut s'adapter à différentes tailles de balcons et terrasses et convient à une installation dans une zone de pression atmosphérique moyenne.





Il suffit d'utiliser des outils très simples pour réaliser l'installation et l'utilisation de l'ensemble du système directement et facilement.

2. Les outils.



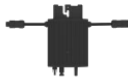

			
1pcs Tendeur hexagonal interne	1pcs Clé de 10mm	2pcs Clé de 13mm	1pcs Clé pour connecteurs DC

3. Packaging

- ① 300W Système photovoltaïque suspendu.

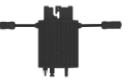
Packing List	
	Micro Inverter 300W x 1 pcs
	Black PV Panel 355W x 1 pcs
	hook 2 pcs
	Hanging Bracket 1 pcs
	AC End Cable with EU Plug 1 pcs (3 meters)





- ② 300W Système photovoltaïque suspendu ou sur pied.

Packing List	
	Micro Inverter 300W x 1 pcs
	Black PV Panel 355W x 1 pcs
	Hook 2 pcs
	Hanging & Standing Bracket 1 pcs
	AC End Cable with EU Plug 1 pcs (3 meters)

- ③ 600W Système photovoltaïque suspendu.

Packing List	
	Micro Inverter 600W x 1 pcs
	Black PV Panel 355W x 2 pcs
	hook 4 pcs
	Hanging Bracket 2 pcs
	AC End Cable with EU Plug 1 pcs (3 meters)
	DC Cable 2 pcs (2 meters)

- ④ 600W Système photovoltaïque suspendu ou sur pied.

Packing List	
	Micro Inverter 600W x 1 pcs
	Black PV Panel 355W x 2 pcs
	Hook 4 pcs
	Hanging & Standing Bracket 2 pcs
	AC End Cable with EU Plug 1 pcs (3 meters)
	DC Cable 2 pcs (2 meters)

4. Étapes d'installation d'un système photovoltaïque suspendu.

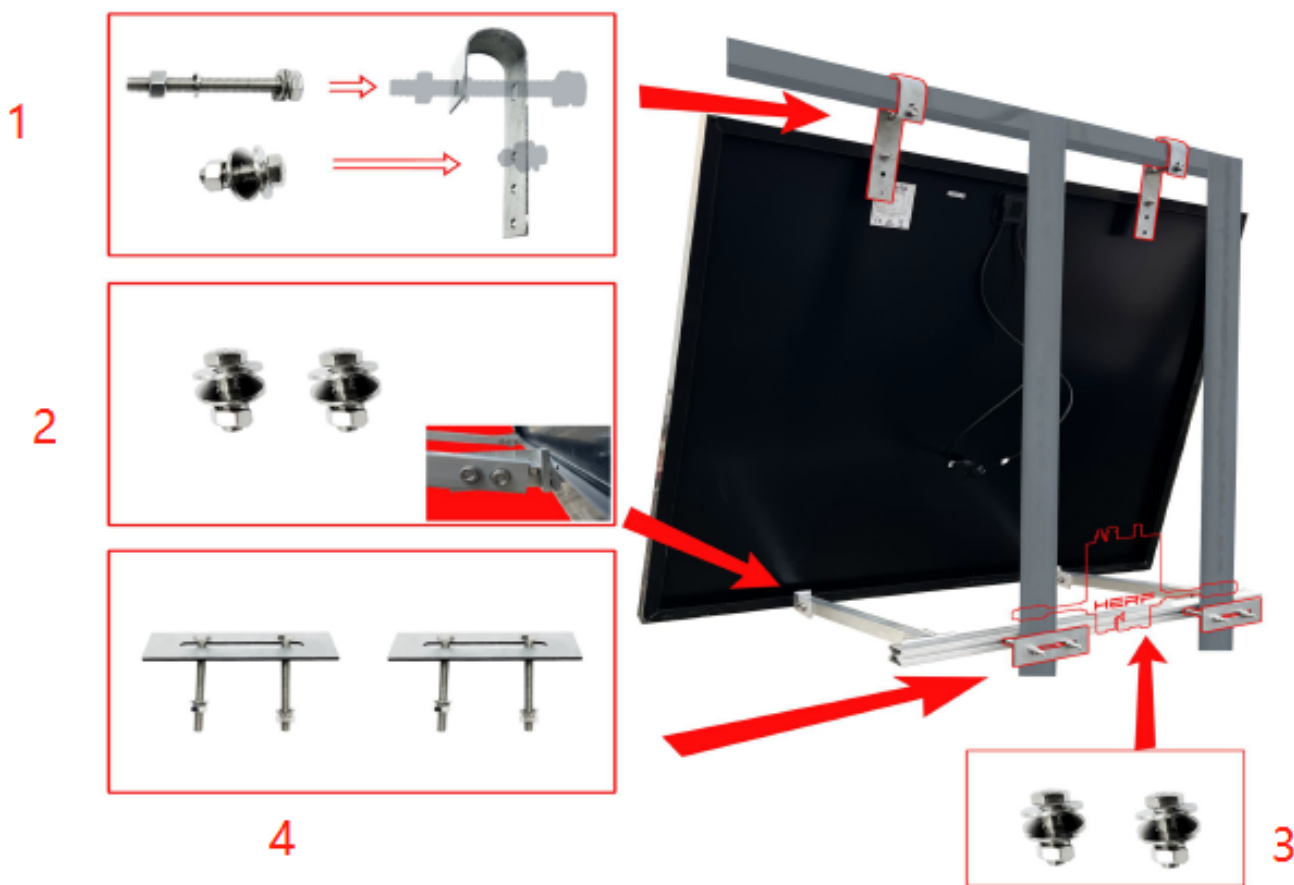

1. Installer le crochet sur le module avec :

- Kit de boulons hexagonaux externes M8*85
- Kit de boulons hexagonaux externes M8*20
- Crochet

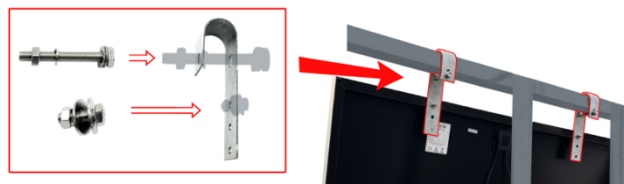

2. Installer le support sur le module avec :

- Kit de boulons hexagonaux externes M8*30



3. Installer l'onduleur sur le support et compléter le câble de connexion entre l'onduleur et le module avec :

- Kit de boulons hexagonaux externes M8*20

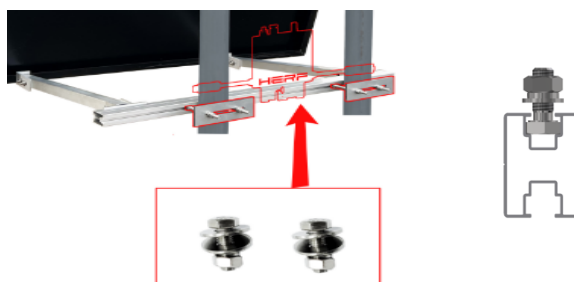

4. Accrochez le système au balcon, placez l'arceau long avec le garde-corps et verrouillez l'installation :

- Kit de base arrière

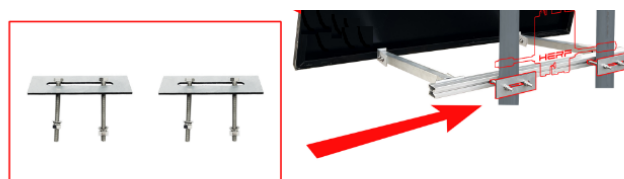

5. Débogage de l'onduleur :

voir le manuel d'utilisation de l'onduleur.

5. Étapes d'installation (Système photovoltaïque suspendu ou sur pied).

1. Accrochage au balcon

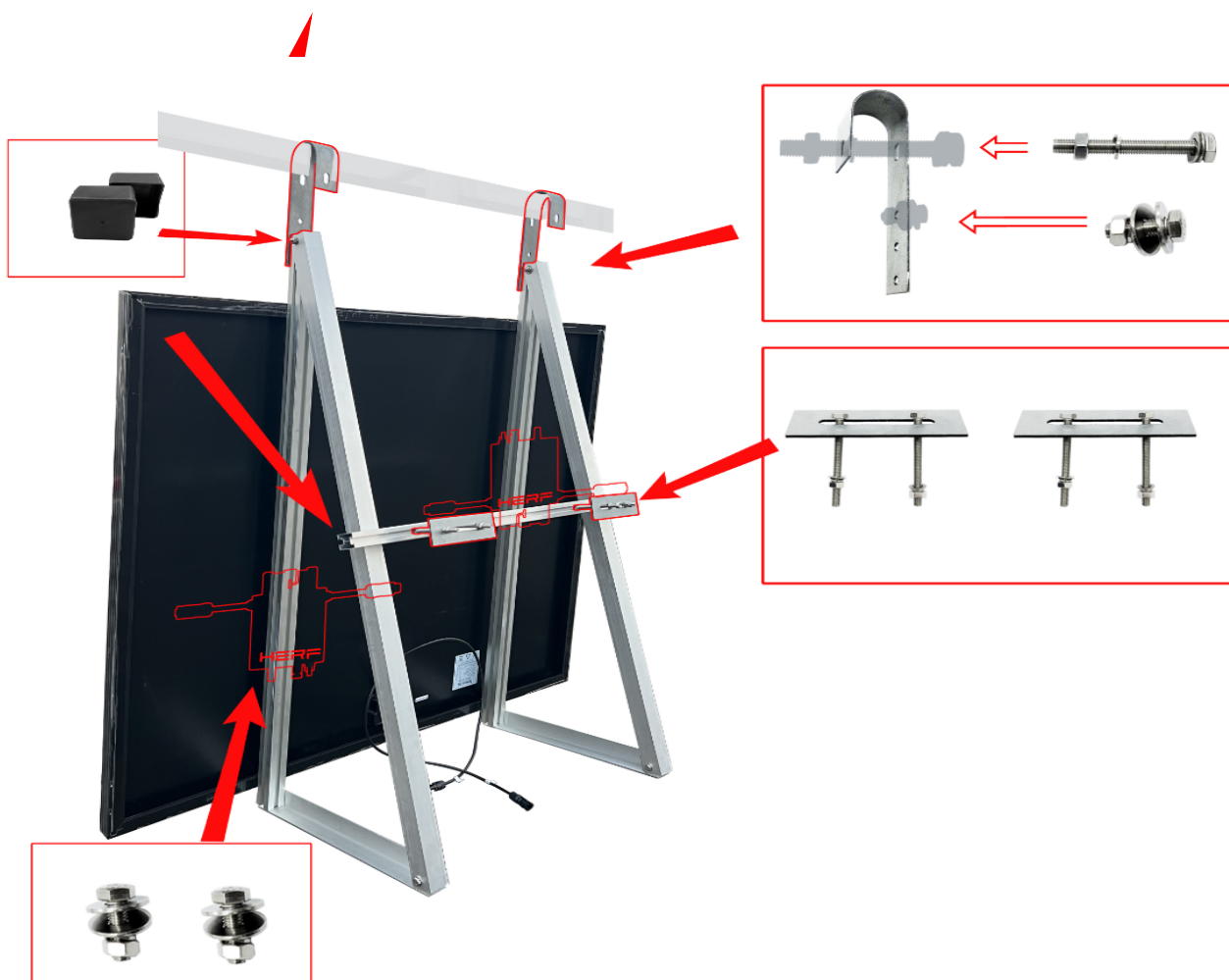

1. Selon le schéma, retirez l'emballage et installez d'abord le trépied sur le sol.

Placez le trépied sur le sol et ajustez-le selon le schéma, puis verrouillez-le à l'aide de boulons M8 * 20.

Vérifiez que l'angle du support est conforme aux exigences de la conception, puis verrouillez tous les composants des boulons.

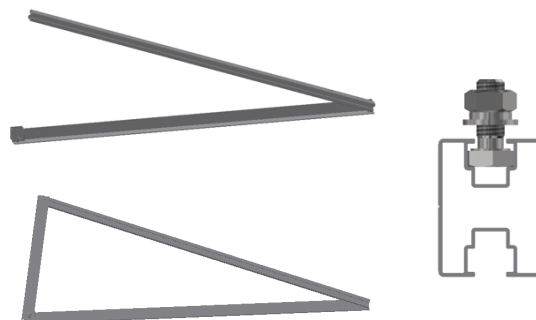

2. Placer le rail de suspension et le pré-verrouiller avec des boulons M8 * 20, préinstaller deux boulons M8 * 20 sur le rail de suspension (pour l'installation de l'onduleur), répéter l'étape 1 pour installer une autre partie de la structure du trépied en fonction de l'espacement des trous de la carte de la batterie, et utiliser un ruban à mesurer pour mesurer son espacement à l'endroit approprié.

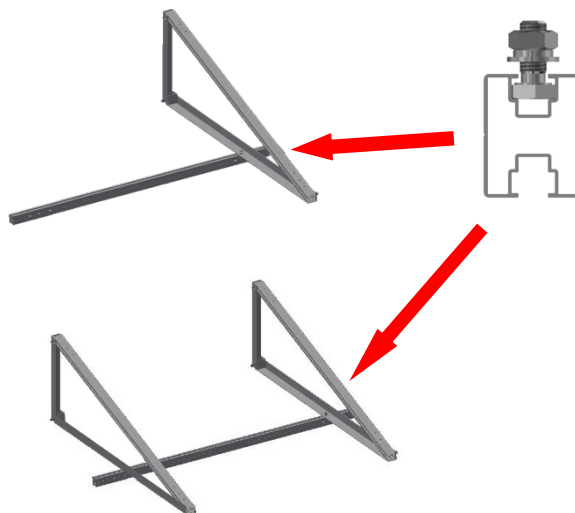

3. Retirer le crochet préparé, comme indiqué sur la figure, l'aligner sur la position du trou de passage et le verrouiller. Installer des couvercles de protection aux deux extrémités du rail de suspension.

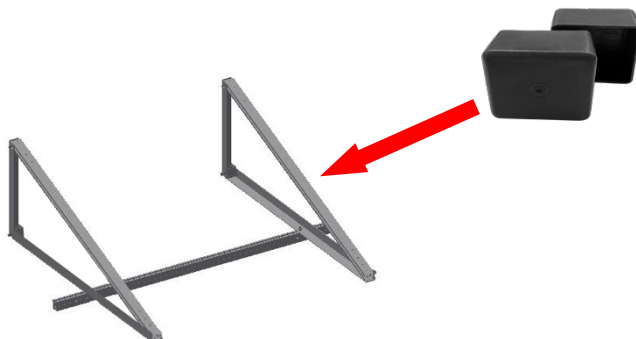

4. Retirer l'onduleur, le placer sur le rail de suspension et le verrouiller.

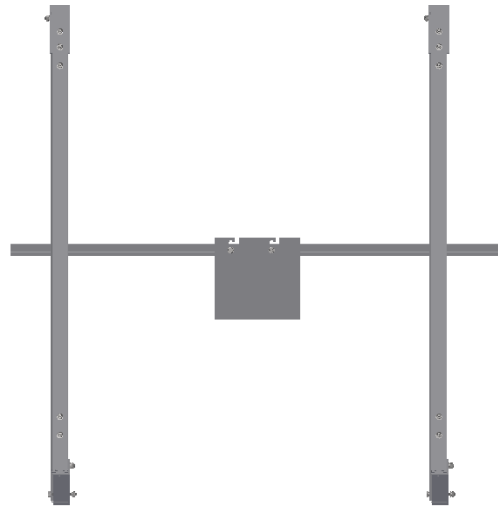

5. Placez le panneau sur le rail de la poutre longitudinale, faites-le glisser jusqu'à la position du boulon de limitation, confirmez que la position du trou du cadre inférieur en aluminium correspond à la position du trou sur le rail de la poutre longitudinale, pré-verrouillez le panneau de la batterie avec le boulon coulissant, puis utilisez un mètre ruban pour mesurer si le côté long du panneau de la batterie est centré, enfin verrouillez tous les boulons, et connectez le câblage de l'onduleur et le couvercle anti-poussière.

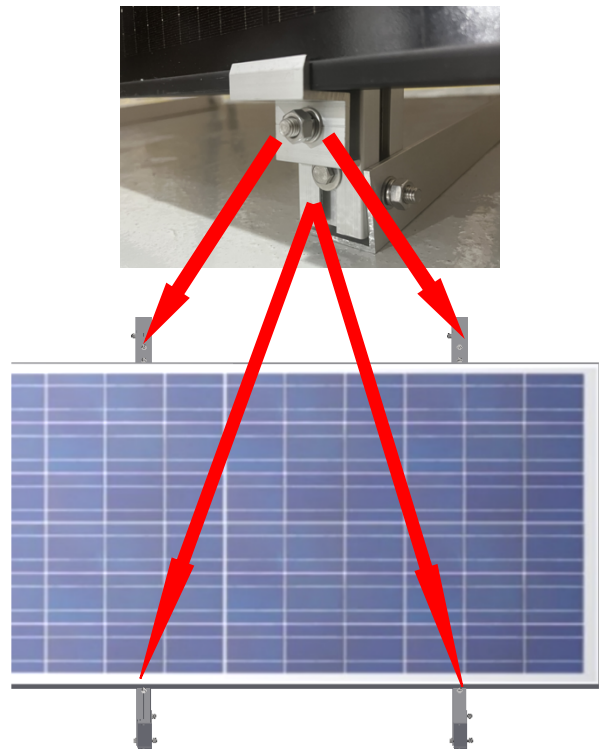

6. Soulever l'ensemble du support installé hors du balcon et connecter le crochet au garde-corps. Verrouiller l'effet de l'assemblage de boulons M8 * 85, comme indiqué sur la figure.

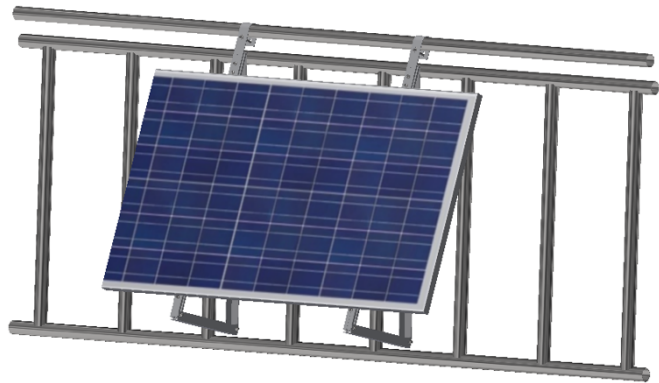
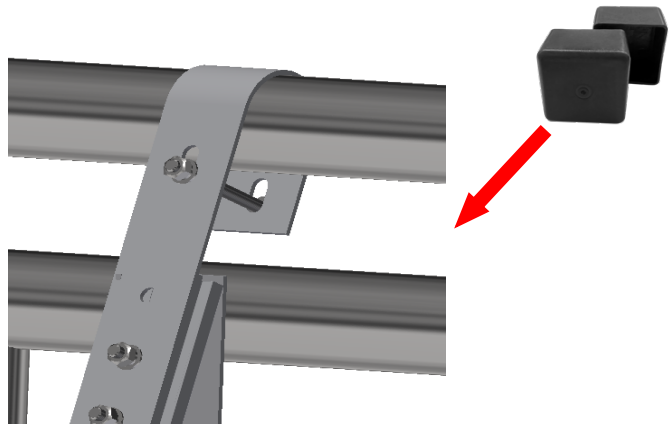

7. Enfin, l'arceau long est placé au niveau de la connexion avec le garde-corps. Verrouillez deux jeux de boulons M8 * 90 pour terminer l'installation et compléter l'ensemble des produits de la console.

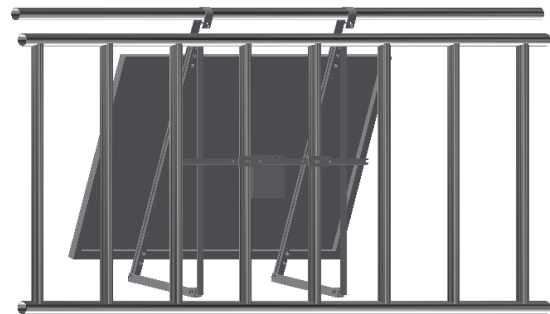
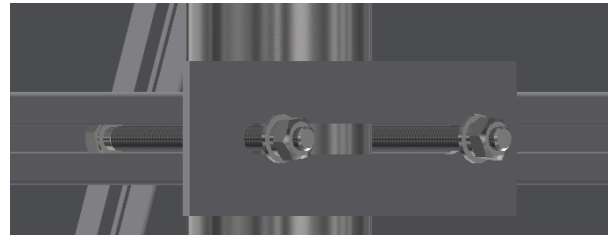

2. Pose au sol.



1. Conformément au schéma, retirez l'emballage et installez d'abord le trépied sur le sol.

Placez le trépied sur le sol et ajustez-le selon le schéma, puis verrouillez-le à l'aide de boulons M8 * 20.

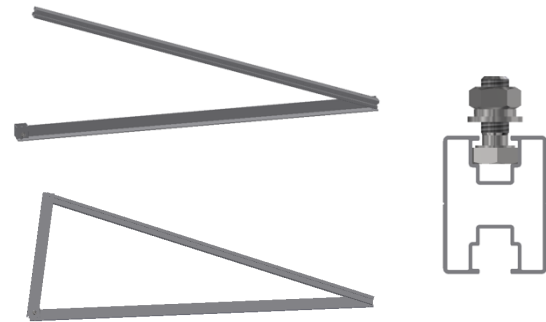

Vérifier que l'angle du support est conforme aux exigences de la conception, puis verrouiller tous les composants des boulons.

2. Placer le rail de suspension et le pré-verrouiller avec des boulons M8 * 20, préinstaller deux boulons M8 * 20 sur le rail de la poutre oblique (pour l'installation de l'onduleur), répéter l'étape 1 pour installer une autre partie de la structure du trépied en fonction de l'espacement des trous de la carte de la batterie, et utiliser un ruban à mesurer pour mesurer son espacement à l'endroit approprié.

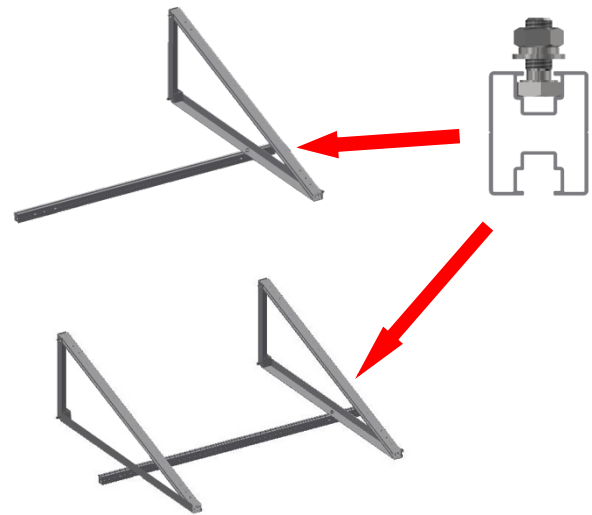

(2) Retirer le crochet préparé, comme indiqué sur la figure, l'aligner sur la position du trou de passage et le verrouiller. Installer des couvercles de protection aux deux extrémités de la voie de suspension.

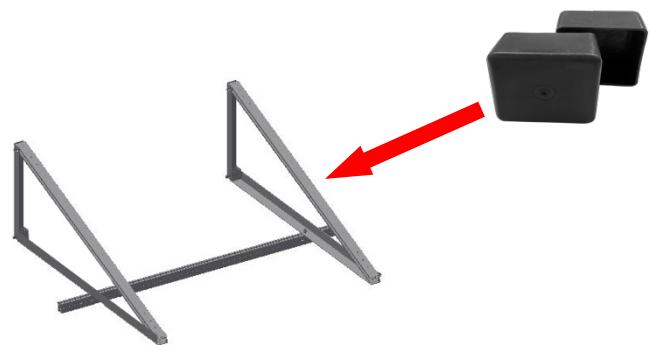

5. Placez le panneau sur le rail de la poutre longitudinale, faites-le glisser jusqu'à la position du boulon de limitation, confirmez que la position du trou du cadre inférieur en aluminium correspond à la position du trou sur le rail de la poutre longitudinale, pré-verrouillez le panneau de la batterie avec le boulon coulissant, puis utilisez un mètre ruban pour mesurer si le côté long du panneau de la batterie est centré, enfin verrouillez tous les boulons, et connectez le câblage de l'onduleur et le couvercle anti-poussière.

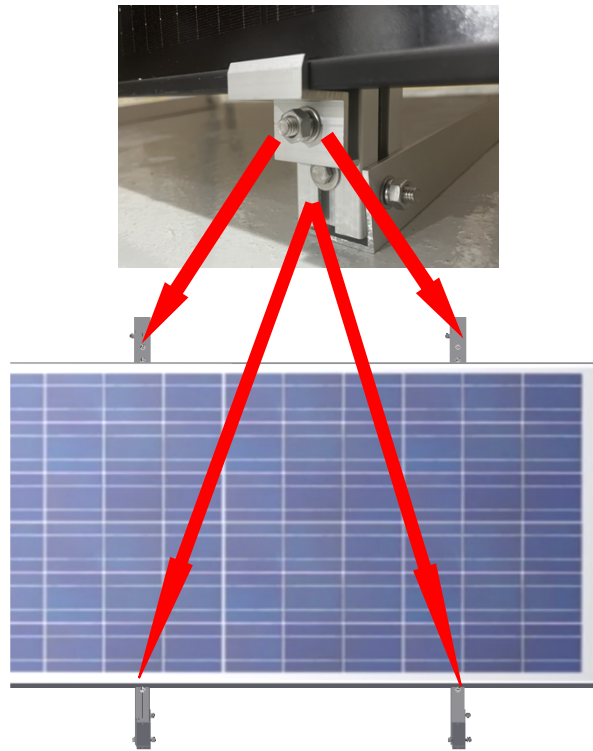

6. Installez l'onduleur, verrouillez-le fermement et connectez le câble. Enfin, comme le montre la Fig.



