

dyson airblade

Le plus rapide pour sécher les mains
de façon hygiénique avec de l'air
de qualité HEPA .



Sèche-mains Dyson Airblade Tap installés
dans les sanitaires d'une équipe phare de F1.



Pourquoi supportons-nous des produits qui ne fonctionnent pas correctement?

Les essuie-mains papier ont été introduits dans les sanitaires en 1907. Le sèche-mains électrique a fait sa première apparition en 1948. Mais ces deux solutions ont peu évolué depuis - elles peuvent toujours s'avérer coûteuses, non hygiéniques et à fort impact environnemental.

Cela ne semblait pas assez performant pour les ingénieurs de Dyson. En 2006, ils décident donc de dépasser un siècle de solutions de séchage des mains peu performantes et inventent la technologie Airblade™.

Le problème avec les essuie-mains papier

Les essuie-mains papier sont coûteux, leur impact environnemental est très élevé et ils peuvent entraîner une maintenance supplémentaire dans les sanitaires (Désordre et risque de boucher les canalisations).

Parce que les distributeurs sont souvent vides, ne laissant aucun moyen de se sécher les mains, les essuie-mains papier peuvent être la source de problèmes hygiéniques qui dépassent le cadre des sanitaires.

Le saviez-vous?

S'assurer de bien se sécher les mains est essentiel pour préserver l'hygiène car des mains humides peuvent propager jusqu'à 1 000 fois plus de bactéries sur les surfaces avec lesquelles elles entrent en contact.



Le problème avec les autres sèche-mains

Sèche-mains à air chaud

Les sèche-mains à air chaud sont lents. Cela signifie qu'ils consomment beaucoup d'énergie, que leurs coûts de fonctionnement sont très élevés et qu'ils ne sont pas hygiéniques.

Le séchage des mains peut prendre jusqu'à 43 secondes, la plupart des utilisateurs n'ont pas la patience et abandonnent, risquant de propager d'autant plus de bactéries.

Sèche-mains à air pulsé

Il se peut que d'autres sèche-mains à air pulsé ressemblent à un sèche-mains Dyson Airblade™, mais leurs performances ne sont pas comparables. La faiblesse de leur moteur empêche la plupart des sèche-mains à air pulsé de générer un flux d'air assez puissant pour sécher rapidement les mains. Ce manque de puissance ne leur permet pas non plus d'aspirer l'air au travers d'un filtre HEPA.

La plupart des sèche-mains à air pulsé ne sont donc pas simplement plus lents que la technologie Airblade™, mais ils sont également moins hygiéniques.



Le saviez-vous?

Pour être certifié hygiénique par les spécialistes indépendants de la santé publique, un sèche-mains doit sécher les mains en une vitesse inférieure ou égale à 15 secondes.

Avez-vous déjà regardé à l'intérieur d'un bac de récupération d'eau?

Certains sèche-mains collectent l'eau usée grâce à des bacs de récupération d'eau. Mais ces derniers ne sont pas hygiéniques et constituent un environnement parfaitement propice au développement des bactéries.

Les bacs de récupération d'eau doivent être vidés et nettoyés régulièrement – ce qui vient alimenter et rallonger le procédé de maintenance des sanitaires, tout en entraînant le risque que de l'eau usée soit renversée durant l'opération.



Le saviez-vous?

Les tests menés récemment par les microbiologistes de Dyson ont révélé que les niveaux de bactéries détectés dans les bacs de récupération d'eau étaient plus élevés que ceux relevés en moyenne dans des sanitaires de particuliers.*

* Sources : Tests internes Dyson, 2015 ; Scott et al., 2009 ; Medrano-Felix et al., 2010.

Les sèche-mains Dyson Airblade™ fonctionnent différemment

Moteur numérique Dyson V4 + Filtre HEPA

+ Technologie Airblade™

= Le plus rapide pour sécher les mains de façon hygiénique avec de l'air de qualité HEPA

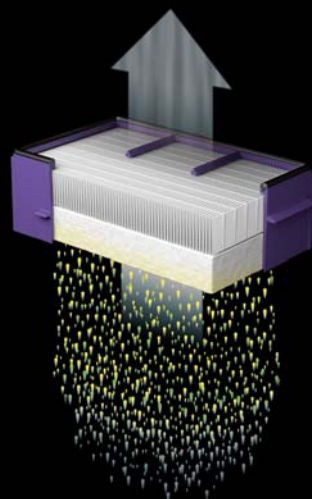
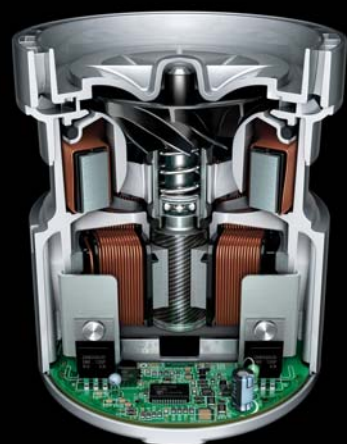

Moteur numérique Dyson V4

Les moteurs traditionnels sont volumineux, lents et peuvent être inefficaces. Leur fonctionnement repose également sur des balais de charbon qui peuvent s'épuiser avec le temps. Le moteur numérique Dyson V4 est différent. À la fois compact et puissant, il fonctionne non pas avec des balais de charbon désuets, mais grâce à une technologie d'impulsions numériques et tourne jusqu'à trois fois plus vite qu'un moteur conventionnel.

Filtre HEPA

Les bactéries et virus contenus dans les sanitaires peuvent causer des rhumes, gripes, maladies et diarrhées. Les sèche-mains Dyson Airblade™ sont équipés de filtres HEPA qui capturent 99,9 % des particules de la taille d'une bactérie, présentes dans l'air ambiant des sanitaires. Les mains sont donc séchées grâce à un air plus propre, non vicié.

Technologie Airblade™

Le moteur numérique V4 de Dyson aspire jusqu'à 35 litres d'air par seconde au travers d'un filtre HEPA et l'expulse par des fentes d'une largeur allant jusqu'à 0,8 mm. Résultat – Des lames d'air de 690 km/h balayent l'eau des mains, leur permettant de sécher rapidement et de façon hygiénique.

Aucun autre sèche-mains ne possède cette technologie.

La technologie Airblade™ a évolué

Les sèche-mains Dyson Airblade™ sont équipés du moteur numérique Dyson V4. Sa petite taille et sa puissance concentrée sont à l'origine même de notre dernière technologie de séchage des mains.

Cela signifie que vous trouverez désormais dans notre gamme un sèche-mains compact silencieux ainsi qu'un autre efficace en seulement 10 secondes. Vous trouverez même la technologie Airblade™ intégrée au lavabo.

dyson airblade V

Le plus hygiénique des sèche-mains, désormais 35 % plus silencieux.¹

dyson airblade dB

Le plus rapide et le plus hygiénique des sèche-mains.

dyson airblade tap

La technologie de séchage des mains Airblade™ dans un robinet.

¹ Réduction acoustique sur l'échelle de sonie par rapport au sèche-mains Dyson Airblade V original.



Seuls les sèche-mains
Dyson Airblade™ possèdent
tous ces avantages.

Temps de séchage :
10-12 secondes.

Les plus hygiéniques.

Faibles coûts de fonctionnement.

Faible impact environnemental.

Garantie 5 ans.

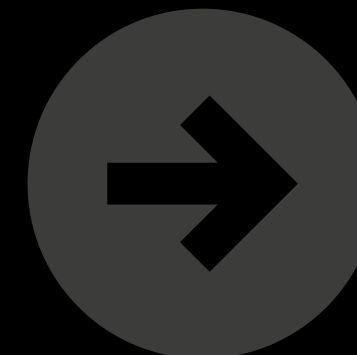
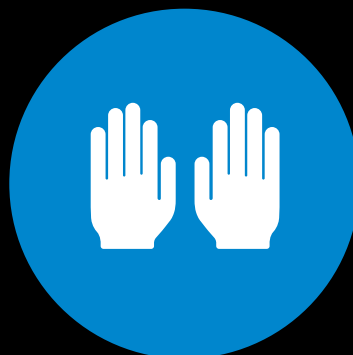

Les autres sèche-mains sont trop lents

Les tests basés sur le protocole NSF P335 prouvent que la majorité des autres sèche-mains sont bien plus lents que les temps indiqués par leurs fabricants. La plupart des gens n'ont pas la patience. Des mains humides peuvent cependant transmettre jusqu'à 1 000 fois plus de bactéries que des mains sèches.



43 sec

22 sec

Pas de filtre HEPA de série

Les sèche-mains Dyson Airblade™ sont rapides

Les tests basés sur le protocole NSF P335 prouvent que les sèche-mains Dyson Airblade™ sont rapides. Jusqu'à 35 litres d'air sont expulsés chaque seconde par des ouvertures d'une largeur allant jusqu'à 0,8 mm. Résultat : des rideaux d'air propulsé à 690 km/h qui balayent l'eau des mains, pour un séchage rapide et hygiénique.



10 sec

12 sec

12 sec

Filtre HEPA de série

Filtre HEPA de série

Filtre HEPA de série

Protocole NSF P335

Pour un aperçu plus détaillé du Protocole NSF P335, rendez-vous à la section référence à la fin de la brochure.



La technologie Airblade™ est rapide et la plus hygiénique

Voici pourquoi:

Moteur numérique Dyson V4

Filtre HEPA

Temps de séchage de 10-12 secondes

Pas de bac de récupération d'eau

Additif antibactérien

Pas d'élément chauffant

Fonctionnement sans contact



Des mains humides peuvent favoriser jusqu'à 1 000 fois plus la prolifération de bactéries que des mains sèches.

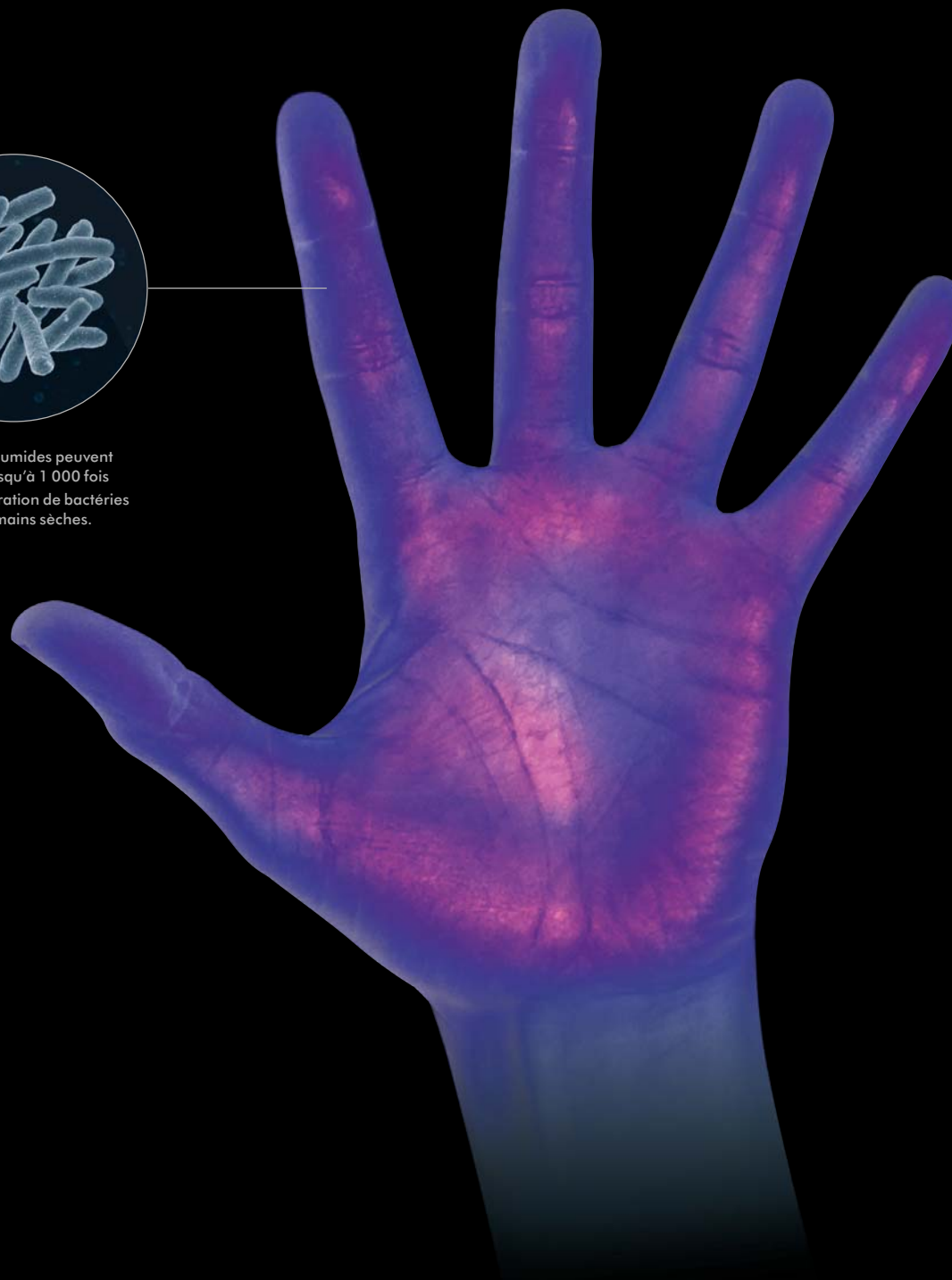

Se sécher les mains de façon hygiénique est tout aussi important que se les laver

Les bactéries et virus que les mains déposent sur les surfaces peuvent survivre plusieurs heures. Lorsque d'autres personnes touchent ces surfaces contaminées, ces derniers peuvent être transmis. Des mains humides peuvent favoriser jusqu'à 1 000 fois plus la prolifération de bactéries que des mains sèches. C'est pour cela qu'il est essentiel de se sécher les mains correctement.

Le plus hygiénique des sèche-mains

Les sèche-mains Dyson Airblade™ sont équipés de filtres HEPA. 99,9 % des particules de la taille d'une bactérie sont capturées de l'air ambiant des sanitaires. Les mains sont sèches en 12 secondes ou moins grâce à un air plus propre, non vicié. Le sèche-mains Dyson Airblade V et le sèche-mains Dyson Airblade dB possèdent un additif antibactérien qui permet de limiter la prolifération de bactéries.

Pas de bac récupérateur d'eau

Lorsque vous utilisez les sèche-mains Dyson Airblade V ou dB l'eau usée est destinée à tomber sur le sol où elle pourra s'évaporer - de façon à ce que les bactéries soient éliminées avec l'évaporation. Mais certains sèche-mains utilisent des bacs de récupération d'eau qui constituent un lieu de prédilection pour la prolifération de bactéries. Cela n'est pas hygiénique.



Propriétés hygiéniques prouvées

Université de Bradford

Conclusions :

L'utilisation du sèche-mains Dyson Airblade™ réduit jusqu'à 40% la quantité de bactéries sur les mains.

Contexte de l'étude :

L'Étude a été menée par le groupe d'Infection de l'université de Bradford et ses résultats ont été revus par des pairs de la communauté académique et publiés dans le Journal de la Microbiologie Appliquée.

Contenu de l'étude :

Le retrait des bactéries par le sèche-mains Dyson Airblade™.



Campden BRI

Conclusions :

L'utilisation du sèche-mains Dyson Airblade™ n'a pas d'impact significatif sur la présence de bactéries dans l'air des sanitaires comparé aux essuie-mains papier.

Contexte de l'étude :

L'étude a été menée par l'organisation de recherche indépendante Campden BRI, spécialisée en agroalimentaire et dont les clients multinationaux ont eux aussi des préoccupations fortes en matière d'hygiène tels que Cadbury, Pepsico, Danone, Coca-Cola, Heinz et Nestlé.

Contenu de l'étude :

Quantité de bactéries présentes dans l'air après l'utilisation des sèche-mains Dyson Airblade™ et des essuie-mains papier.



Université de Floride

Conclusions :

La surface d'un sèche-mains Dyson Airblade™ n'est pas plus contaminée que toute autre surface de contacts fréquents dans les sanitaires.

Contexte de l'étude :

Étude réalisée par un épidémiologiste du département des maladies contagieuses de l'université de médecine de Floride.

Contenu de l'étude :

La diffusion de bactéries par les sèche-mains Dyson Airblade™ et d'autres solutions de séchage des mains sur des surfaces de contacts fréquents dans les sanitaires - parmi lesquelles : les distributeurs d'essuie-mains papier, les toilettes, les poignées de porte à l'entrée des sanitaires et de chaque cabinet, les chasses d'eau, plans de travail...etc.



Dyson continuera à solliciter d'autres études.

Les seuls sèche-mains au monde certifiés hygiéniques, à la fois par NSF et HACCP International.

Certifié par HACCP International.
Certifié pour une utilisation en zone de préparation alimentaire.

Le sèche-mains Dyson Airblade dB et le sèche-mains Dyson Airblade Tap ont été certifiés par HACCP pour une utilisation en zone de préparation alimentaire.

Certifié par NSF International.

Les ingénieurs de Dyson ont demandé à des spécialistes de santé publique, NSF, de les aider à définir les critères à remplir pour qu'un sèche-mains soit hygiénique. L'étude a débouché sur le Protocole NSF P335 et le sèche-mains Dyson Airblade™ est le seul sèche-mains à satisfaire tous ses critères.

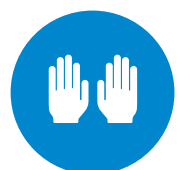

Les coûts de fonctionnement des autres méthodes de séchage des mains sont souvent plus élevés

Les essuie-mains papier nécessitent un réapprovisionnement constant et posent des problèmes de mise au rebut. La plupart des autres sèche-mains sont lents et donc énergivores.



1 460 €

par an²

157 €

par an²

Faibles coûts de fonctionnement

Les coûts de fonctionnement des sèche-mains Dyson Airblade™ sont jusqu'à 80% inférieurs à ceux des autres sèche-mains et jusqu'à 98% inférieurs à ceux des essuie-mains papier.²



40 €

par an²

31 €

par an²

48 €

par an²



Impact environnemental plus élevé

Les sèche-mains Dyson Airblade™ produisent jusqu'à 79% moins de CO₂ que certains autres sèche-mains et jusqu'à 76% de moins que les essuie-mains papier.³



13,9 g

CO₂ par séchage³



15,6 g

CO₂ par séchage³



8,0 g

CO₂ par séchage³

Faible impact environnemental

Les sèche-mains Dyson Airblade™ ont un impact inférieur sur l'environnement si l'on tient compte de diverses mesures telles que les émissions de carbone et la consommation d'énergie.³



3,3 g

CO₂ par séchage³



2,4 g

CO₂ par séchage³



4,0 g

CO₂ par séchage³



³ En collaboration avec Carbon Trust, Dyson a développé une méthode de mesure de l'impact environnemental des équipements électriques et des essuie-mains papier. Les calculs de CO₂ ont été effectués à l'aide du logiciel GaBi développé par PE International, sur la base d'un produit utilisé pendant 5 ans aux US. Les temps de séchage des produits ont été mesurés à l'aide de la méthode DTM 769.

Le seul sèche-mains certifié par Carbon Trust

Chaque chose que nous faisons ou utilisons produit une empreinte carbone. Cela représente la somme totale du dioxyde de carbone et des autres gaz à effet de serre que nous produisons au cours de notre vie.

En collaboration avec Carbon Trust, Dyson a mesuré l'empreinte carbone des sèche-mains Dyson Airblade™.

Chaque petit composant

Tous les composants du sèche-mains Dyson Airblade™ ont été évalués. Les matériaux et la production représentent 8% des émissions totales.

Le bateau plutôt que la route

Le réapprovisionnement constant des essuie-mains papier dépend des transports routiers. Les sèche-mains Dyson Airblade™ utilisent des transports par bateau énergiquement efficaces qui représentent moins de 1% des émissions totales.

Moins d'énergie = moins de carbone

La technologie Airblade™ a un cycle de séchage rapide et n'utilise aucune résistance chauffante consommatrice d'énergie. Elle consomme donc jusqu'à 80% d'énergie en moins que les sèche-mains à air chaud.

Durée de vie

Avec ses 5 ans de garantie, le sèche-mains Dyson Airblade™ est conçu pour durer. Malgré cela, de nombreux composants sont recyclables et l'impact de cette opération est négligeable sur son empreinte carbone.



L'impact environnemental des essuie-mains papier

Depuis l'abattage des arbres jusqu'au traitement chimique des déchets papier – l'utilisation d'essuie-mains papier a un impact considérable sur l'environnement.

Abattage des arbres

Les arbres sont une des principales sources de pâte à papier pour la production d'essuie-mains en papier vierge.

Transport

Une fois les arbres abattus, ils doivent être transportés à l'usine.

Mélange à l'eau

La production de papier consomme beaucoup d'eau et d'énergie.

Traitement et blanchiment

Le processus de blanchiment utilise également des produits chimiques.

Maintenance

Les essuie-mains papier nécessitent un réapprovisionnement constant.

Mise au rebut

La plupart des essuie-mains papier usagés ne peuvent être recyclés. Les sacs poubelles, les emballages et les essuie-mains papier usagés finissent à la décharge ou sont incinérés.



Garantie 5 ans. Service inégalé.

Test. Test. Test.

Les sèche-mains Dyson Airblade™ ont été conçus pour durer. Ils ont été testés à de multiples reprises pour leur durabilité et leur résistance aux chocs physiques. Ils ont aussi été testés en conditions réelles, afin de garantir leur durabilité en cas d'utilisation intensive.

Garantie

Grâce à ce processus de tests rigoureux, toutes les pièces d'usine des sèche-mains Dyson Airblade™ sont garanties 5 ans (contre tout défaut de fabrication).

Service après-vente

En cas de dysfonctionnement de l'appareil, notre service après-vente organisera une intervention ou vous mettra à disposition les pièces dans les meilleurs délais, pour limiter au maximum l'interruption de service dans vos sanitaires.

Sèche-mains Dyson Airblade dB

5 ans pièces, 1 an main d'œuvre.

Sèche-mains Dyson Airblade V

5 ans pièces, réparation autonome simplifiée.

Sèche-mains Dyson Airblade Tap

5 ans pièces et main d'œuvre.



dyson airblade V

Le plus hygiénique des sèche-mains, désormais 35 % plus silencieux.

35 % plus silencieux

Grâce à son moteur numérique reprogrammé et à la précision de ses fentes d'air, les tests réalisés sur l'échelle de sonie indiquent que le nouveau sèche-mains Dyson Airblade V est désormais 35 % plus silencieux que son prédécesseur.

Gain d'espace. Moins de contraintes.

Avec un profil peu épais qui ne dépasse que de 10 cm du mur, le sèche-mains Dyson Airblade V occupe moins de place dans les sanitaires. Sa plaque arrière est facile à monter et permet une installation, une maintenance et un remplacement simples.

Pour plus de détails sur ce produit, rendez-vous sur www.dyson.fr



Certifié Quiet Mark

Le sèche-mains Dyson Airblade V a reçu le Quiet Mark de la Noise Abatement Society (NAS) qui a testé et approuvé son niveau et sa qualité sonores. La certification Quiet Mark a été élaborée en réponse aux préoccupations de santé publique sur les effets psycho-physiologiques du bruit excessif ou envahissant produit par les appareils électriques.



The View From the Shard, attraction touristique, Royaume-Uni.

« Le design du sèche-mains Dyson Airblade V est moderne et élégant, ce qui correspond très bien au design de The view from the Shard. Les visiteurs nous ont confié aimer la puissance et la rapidité des sèche-mains. Nous sommes très fiers d'être parmi les premiers à s'équiper de ces sèche-mains. »

Sandy Clark
Directrice des Opérations.



Sèche-mains Dyson Airblade V original

Le plus rapide et le plus
hygiénique des sèche-mains.

Séchage rapide

Le sèche-mains original
Dyson Airblade dB propulse
des lames d'air qui circulent à
690 km/h. Elles balaient l'eau
simultanément de la paume et du
dos des mains, pour un séchage
en seulement 10 secondes.

Certifié pour une utilisation dans le secteur agroalimentaire

HACCP International a certifié
le sèche-mains Dyson Airblade
dB pour une utilisation dans
l'industrie agroalimentaire.

Pour plus d'informations sur
ce produit, rendez-vous sur
www.dyson.fr



Gloucester Services

« Même si nous avons le choix d'un large panel
de sèche-mains, notre 2e antenne utilisait
des sèche-mains Dyson Airblade™ depuis
plus de 5 ans et n'en disait que du bien. »

Joshua Jackson,
Responsable des Services Généraux.



dyson airblade tap

La technologie de séchage des mains Airblade™ dans un robinet.

Lavage et séchage des mains au lavabo.

Pas d'eau sur le sol

Grâce à la technologie Airblade™ intégrée dans un robinet, les mains sont sèches en seulement 12 secondes. L'utilisateur n'a plus besoin de se déplacer vers une zone de séchage séparée. L'eau ne goutte donc plus sur le sol.

Libérez de l'espace dans vos sanitaires

Les autres solutions de séchage des mains encombrent les murs et l'espace au sol dans les sanitaires publics. Grâce au sèche-mains Dyson Airblade Tap, il reste de l'espace pour ajouter des cabinets supplémentaires ou d'autres installations.

Pour plus de détails sur ce produit, rendez-vous sur www.dyson.fr



Coca-Cola London Eye, Royaume-Uni

« En tant que monument emblématique de renommée mondiale, le London Eye doit répondre à de très hautes attentes en terme de qualité – et cela s'applique également à nos sanitaires. L'installation du sèche-mains Dyson Airblade Tap nous a permis d'y parvenir. »

Davey Barrett,
Responsable des services généraux.



La gamme

AB
14



Gris

Blanc

Le plus rapide et le plus hygiénique des sèche-mains.

Séchage en 10 secondes.

Un filtre HEPA capture 99,9 % des particules de la taille d'une bactérie.

Testé et certifié par NSF.

Certifié par HACCP International pour une utilisation dans les environnements de préparation alimentaire.

Coût de fonctionnement de seulement 40 € par an.²

Faible empreinte carbone.

Robuste et durable

Fonctionnement sans contact.

Contient un additif antibactérien.

HU
O2



Finition nickel

Blanc

Le plus hygiénique des sèche-mains, désormais 35 % plus silencieux.¹

Certifié Quiet Mark.

Le filtre HEPA capture 99,9 % des particules de la taille d'une bactérie.

Testé et certifié par NSF.

Séchage en 12 secondes.

Coût de fonctionnement de seulement 31 € par an.²

Faible empreinte carbone.

Profil peu épais : dépasse du mur de juste 10 cm – aucun encastrement nécessaire.

Fonctionnement sans contact.

Contient un additif antibactérien.

AB
O9 Court



AB
10 Surélevé



AB
11 Mural



La technologie de séchage des mains Airblade™ dans un robinet.

Lavage et séchage des mains au lavabo.

Pas d'eau sur le sol.

Séchage en 12 secondes.

Un filtre HEPA capture 99,9 % des particules de la taille d'une bactérie.

Testé et certifié par NSF.

Certifié par HACCP International pour une utilisation dans les environnements de préparation alimentaire.

Coût de fonctionnement de seulement 48 € par an.²

Faible empreinte carbone.

Gain d'espace

¹ Réduction acoustique sur l'échelle de sonie par rapport au sèche-mains Dyson Airblade V original.

² Pour le détail des calculs, rendez-vous sur le site dyson.fr/calcs

Une approche différente

Tout a débuté grâce à James Dyson lui-même qui s'est demandé un jour si l'aspirateur avait réellement besoin d'un sac. Plus tard, les ingénieurs de Dyson ont découvert que les sèche-mains pouvaient sécher les mains sans chaleur. Tout comme les ventilateurs n'avaient nul besoin de pales pour vous rafraîchir.

Chez Dyson, nous bousculons les technologies existantes depuis plus de 20 ans. Nos ingénieurs utilisent cette approche chaque jour - nous aidant à inventer de nouveaux appareils qui fonctionnent simplement mieux. Et ce n'est encore que le commencement.



Référence

Critères du protocole NSF P335.
Fiches techniques des sèche-mains Dyson Airblade™.

Le seul sèche-mains certifié hygiénique

Certifié NSF

Les ingénieurs de Dyson ont demandé à des spécialistes de santé publique, NSF, de les aider à définir les critères à remplir pour qu'un sèche-mains soit hygiénique. L'étude a débouché sur le Protocole NSF P335 et le sèche-mains Dyson Airblade™ est le seul sèche-mains à satisfaire tous ses critères.

Filtration de l'air

L'air utilisé pour sécher les mains doit être filtré à l'aide d'un filtre HEPA.

Air non chauffé

Le chauffage de bactéries humides entraîne une augmentation de leur taux de reproduction. L'air chauffé risque également d'éliminer les huiles bénéfiques présentes sur la peau.

Temps de séchage

Les mains doivent être séchées en moins de 15 secondes. D'après NSF, les mains sont sèches si l'humidité résiduelle est inférieure ou égale à 0,1 g. Des mains humides peuvent attirer et transmettre jusqu'à 1000 fois plus de bactéries que des mains sèches.

Fonctionnement sans contact

Le sèche-mains doit se mettre en marche et s'arrêter automatiquement.



TESTED. CERTIFIED. HYGIENIC

Quand des mains sèches sont-elles sèches? Voici comment le test est réalisé.

1



Prendre trois volontaires femmes et trois volontaires hommes.

2

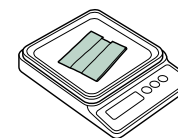

Plier un essuie-mains papier une fois. Le placer sur une balance à écran digital et noter son poids.

3

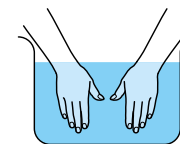

Placer les deux mains dans un bac d'eau à hauteur des poignets. Les frotter dans l'eau pour faire s'en échapper les bulles d'air.

4



Retirer les mains du bac d'eau et laisser l'eau s'égoutter pendant 5 secondes.

5

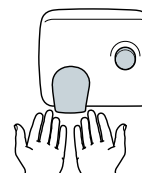

Placer les mains à 5 cm de la ventilation. Les faire sécher selon les instructions du fabricant. S'il recommande de les frotter, le faire 2 fois toutes les 5 secondes.

6

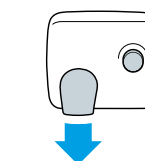

Une fois le flux d'air déclenché, commencer à se frotter les mains pour se les sécher.

7



Continuer le procédé de séchage en faisant tourner les mains deux fois.

8



Continuer en entrecroisant et décroisant les mains deux fois.

9



Retirer l'excédent d'eau (entre les doigts jusqu'aux poignets) à l'aide de l'essuie-mains papier jusqu'à ce que les mains soient perçues comme sèches. Rouler l'essuie-mains papier en boule et le placer sur la balance dans un laps de temps de 5 secondes.

10



Peser de nouveau l'essuie-mains papier et noter le poids.

11



Répéter le test pour les six volontaires et calculer la moyenne du temps de séchage à partir des six tests.

12

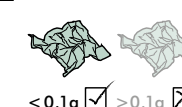

D'après NSF, l'appareil sera estimé « hygiénique » seulement si l'humidité résiduelle laissée sur le papier est inférieure ou égale à 0,1 g et seulement si le temps de séchage n'excède pas les 15 secondes. Si le résidu excède 0,1g, l'appareil sera jugé non hygiénique par le label NSF.

Rendez-vous sur notre site internet pour télécharger les fiches techniques complètes.
www.dyson.fr/docs

SCHEMA ARRIÈRE

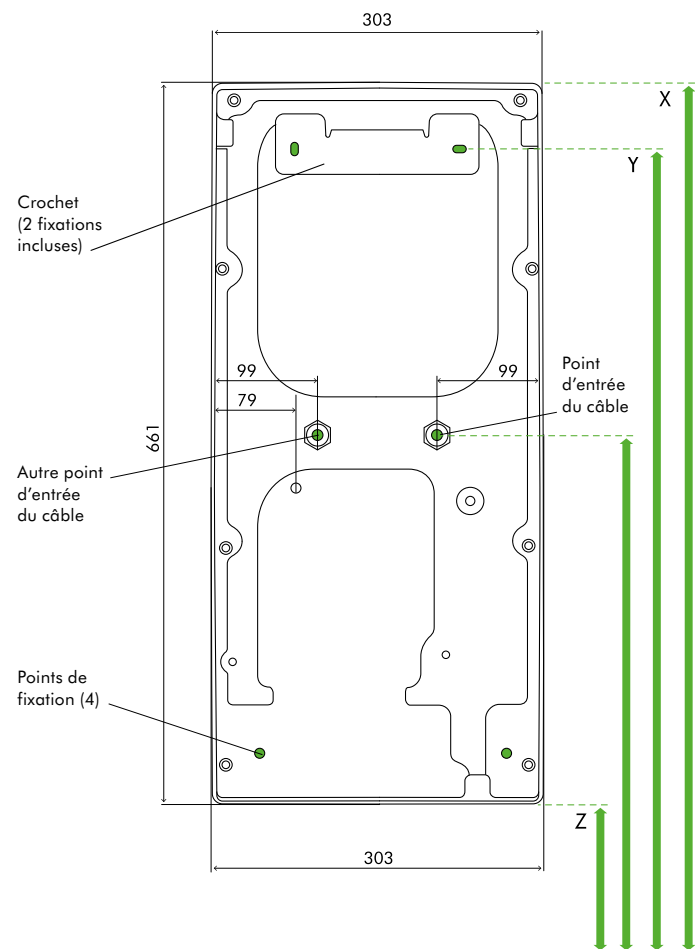

SCHEMA DE CÔTÉ

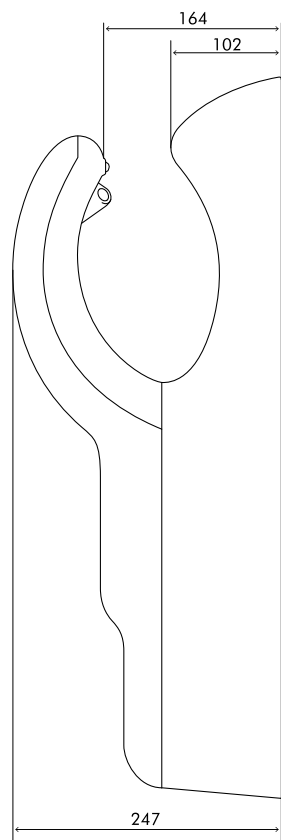

Dimensions en mm (+/- 5 mm)

SOL

Hauteurs d'installation recommandées (distance au sol)	
Hommes	X 1050 mm Y 990 mm Z 390 mm
Femmes	X 975 mm Y 915 mm Z 315 mm
Enfants/Personnes à mobilité réduite	X 875 mm Y 815 mm Z 215 mm

Dimensions de l'appareil	
Hauteur	661 mm
Largeur	303 mm
Profondeur	247 mm

Rendez-vous sur notre site internet pour télécharger les fiches techniques complètes.
www.dyson.fr/docs

SCHEMA ARRIÈRE

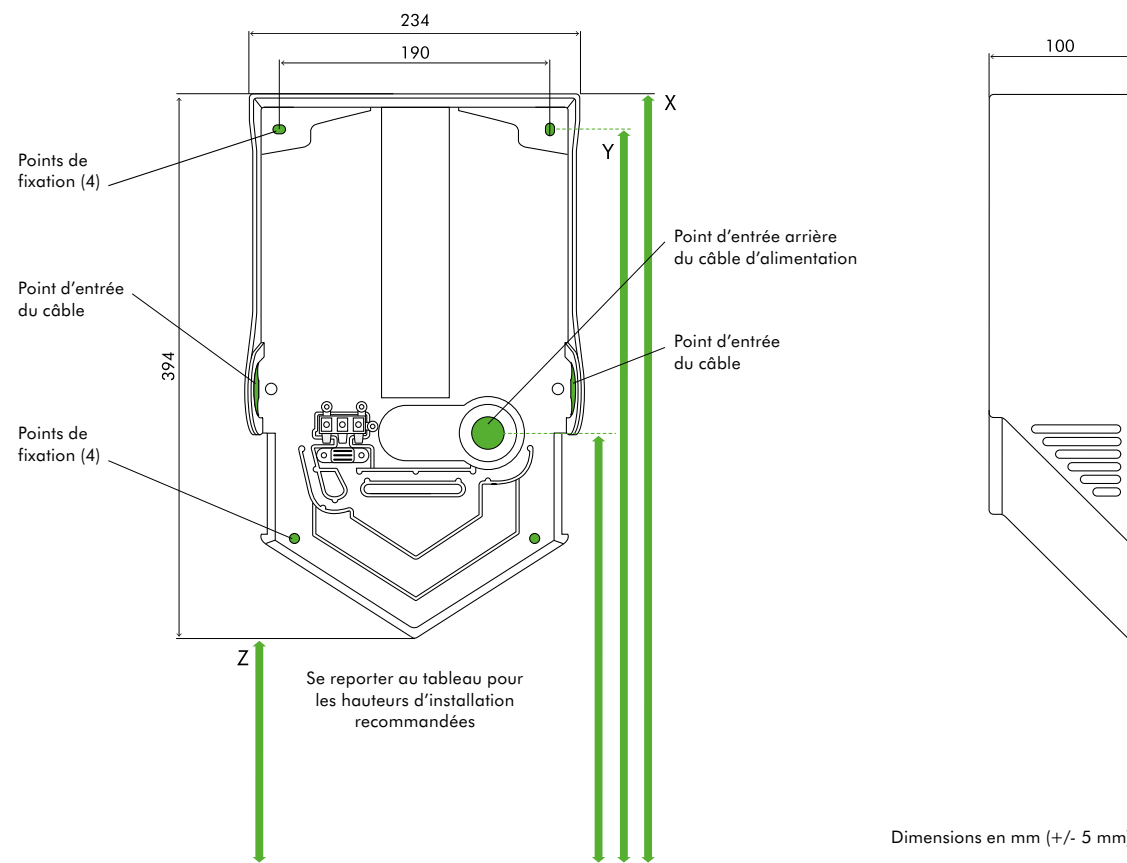

Dimensions en mm (+/- 5 mm)

SOL

Hauteurs d'installation recommandées (distance au sol)	
Hommes	X 1324 mm Y 1300 mm Z 930 mm
Femmes	X 1289 mm Y 1265 mm Z 895 mm
Enfants/Personnes à mobilité réduite	X 1074 mm Y 1050 mm Z 680 mm

Dimensions de l'appareil	
Hauteur	394 mm
Largeur	234 mm
Profondeur	100 mm

Pour retrouver les fiches techniques téléchargeables, les recommandations de vasque et les guides de pré-installation, rendez-vous sur notre site internet. www.dyson.fr/docs

SCHEMA ARRIÈRE

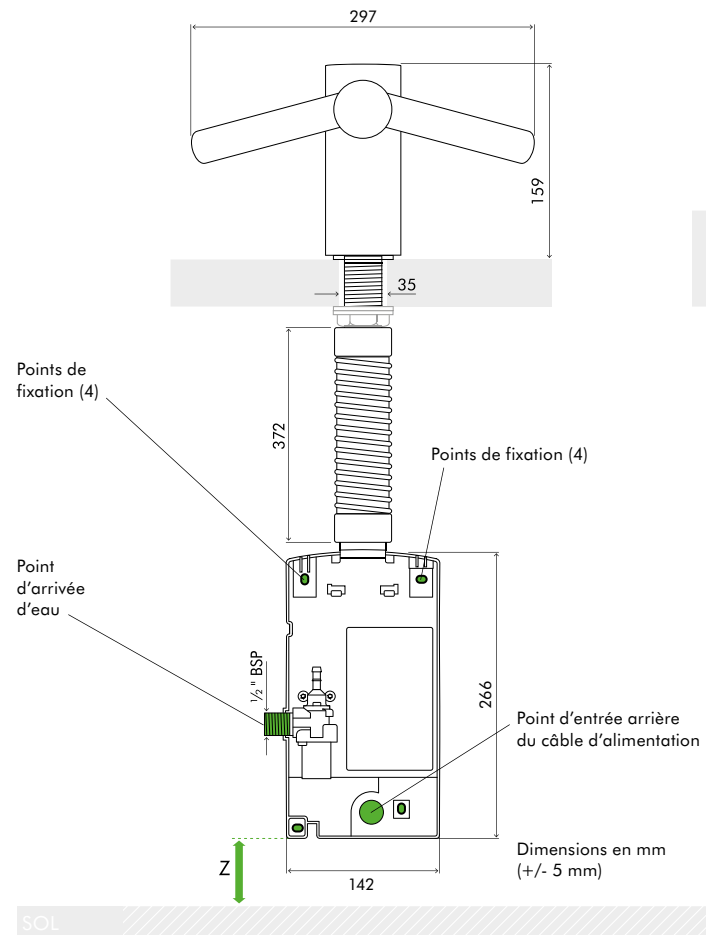

SCHEMA DE CÔTÉ

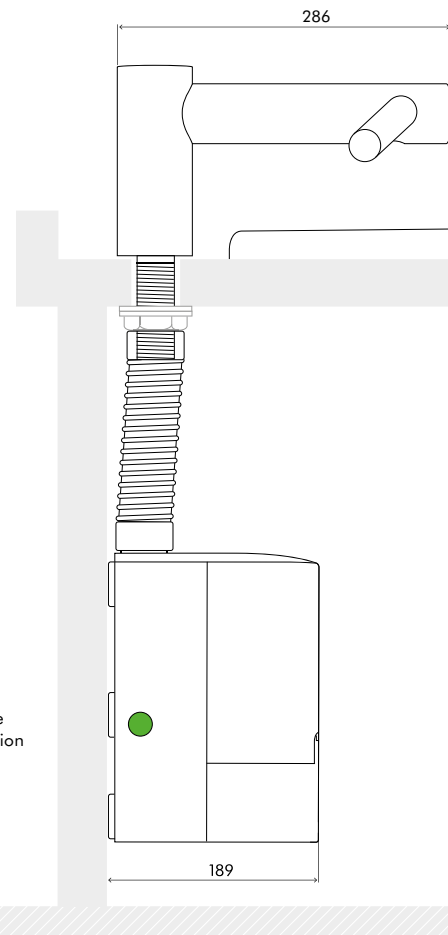

Dimensions du Tap

AB09 Hauteur 159 mm Largeur 297 mm Profondeur 286 mm

Dimensions du bloc moteur

AB09 Hauteur 266 mm Largeur 142 mm Profondeur 189 mm

Dégagement minimum

Z 100 mm du sol.

SCHEMA ARRIÈRE

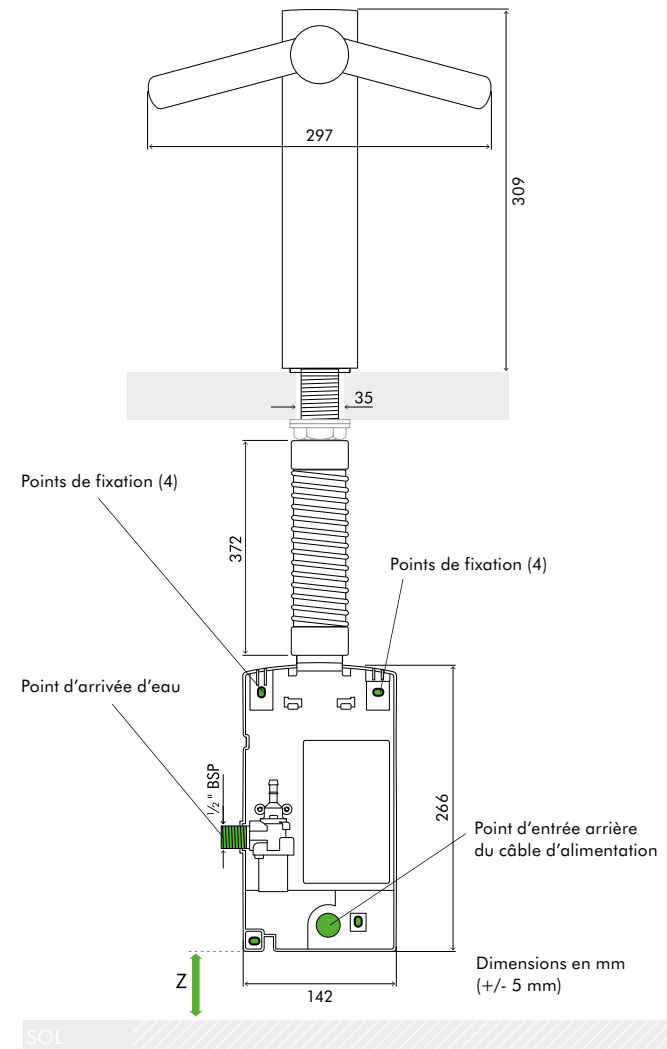

SCHEMA DE CÔTÉ

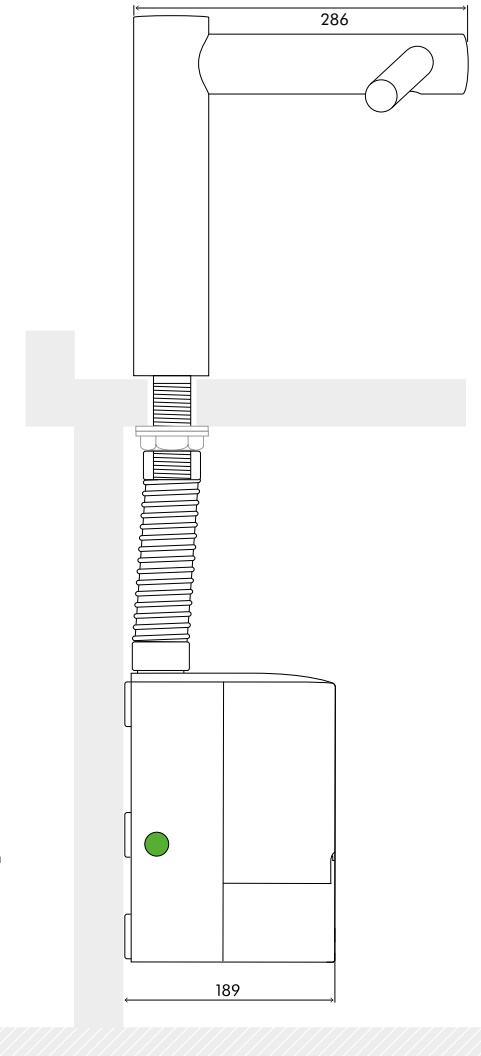

Dimensions du Tap

AB10 Hauteur 309 mm Largeur 297 mm Profondeur 286 mm

Dimensions du bloc moteur

AB10 Hauteur 266 mm Largeur 142 mm Profondeur 189 mm

Dégagement minimum

Z 100 mm du sol.

Pour retrouver les fiches techniques téléchargeables, les recommandations de vasque et les guides de pré-installation, rendez-vous sur notre site internet. www.dyson.fr/docs

SCHEMA DE CÔTÉ

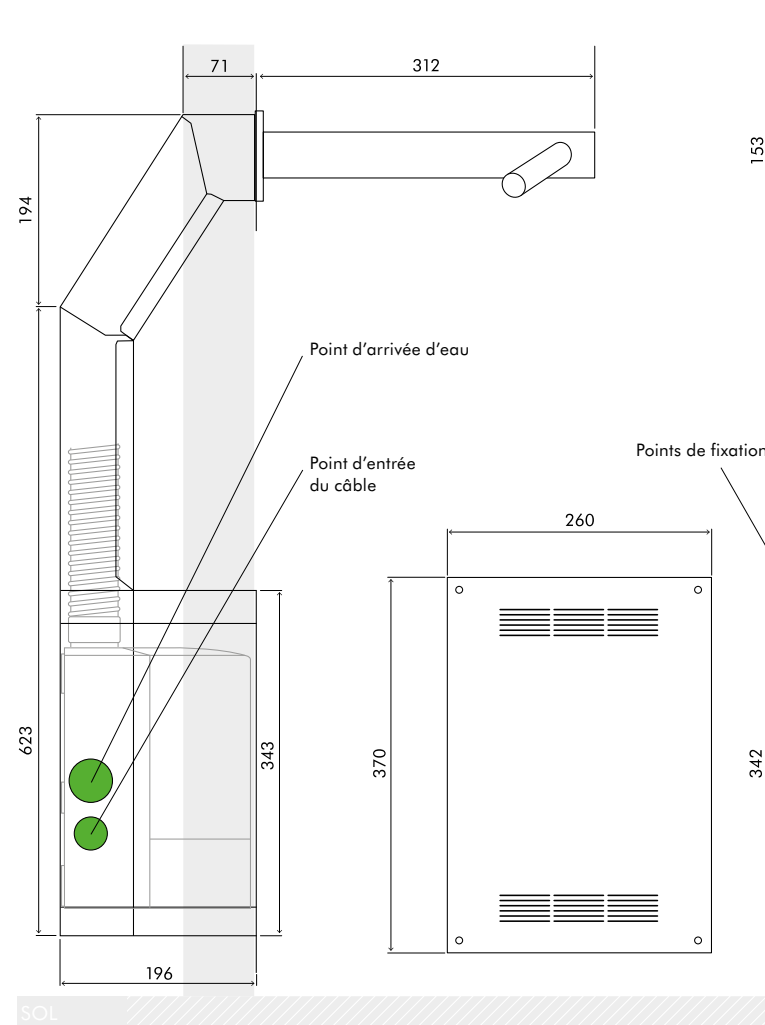

SCHEMA ARRIÈRE

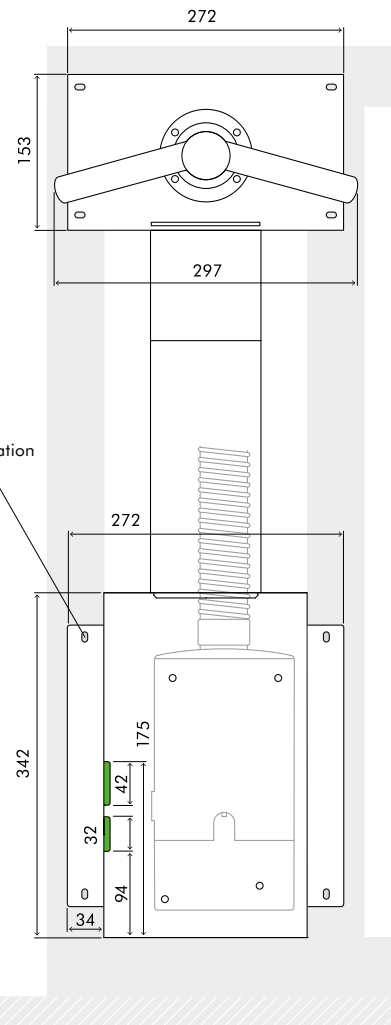

Dimensions du Tap

AB11 Longueur 312 mm Largeur 297 mm

Dimensions du bloc moteur

AB11 Hauteur 266 mm Largeur 142 mm Profondeur 189 mm

Pour essayer le sèche-mains Dyson Airblade™ ou pour toute information complémentaire, appelez le 0 810 300 130 (Numéro Azur, coût d'un appel local). www.dyson.fr

dyson airblade



Le Carbon Reduction Label est une marque déposée du Carbon Trust.

Le logo NSF est une marque déposée de NSF International. La certification non-alimentaire HACCP International est une marque déposée de HACCP International. HACCP International a certifié les produits Dyson, sur la base de leurs recommandations d'installation et de leurs conditions d'utilisation. Quiet Mark est une marque déposée de la NAS (Noise Abatement Society).

JN: 83389 25.08.16