



LA RÉGULATION

LE CONFORT EN TOUTE SIMPLICITÉ

LA RÉGULATION PERMET LE PILOTAGE DE SA CHAUDIÈRE IN SITU OU À DISTANCE, RÉGULANT AINSI LA TEMPÉRATURE DE SON HABITATION, DE SON EAU CHAUDE SANITAIRE, VOIR DE PROGRAMMER PLUSIEURS CYCLES EN FONCTION DE SON MODE DE VIE. QUELQUE SOIT LA RÉGULATION CHOISIE, C'EST L'ASSURANCE D'ÉCONOMIES SUR VOTRE BUDGET ÉNERGÉTIQUE.

SOMMAIRE

Guide de choix	490	Régulations et sondes d'ambiance	500
Thermostat d'ambiance connecté filaire : eMO Life.....	492	Thermostats d'ambiance	502
Régulations et sondes d'ambiance multisystème	494	Sondes d'ambiance	504



VIVEZ LE CONFORT CONNECTÉ !







- Thermostat d'ambiance design et « user friendly »
- Gestion à distance du chauffage via appli
- Aide à la programmation rapide et simplifiée
- Suivi des consommations chauffage et ECS*
- Alerte de dysfonctionnement*
- Fonctionne comme une sonde d'ambiance ou thermostat classique (sans WiFi)
- Fonctionne sur tout type d'appareil ON/OFF

* suivant modèle de chaudière



GUIDE DE CHOIX

LÉGENDES

-  Accès par l'App
-  Gestion chauffage
-  Gestion eau chaude sanitaire
-  Accès paramètres
- NA Non Applicable
-  Alertes de dysfonctionnement et codes erreurs
-  Gestion mode de refroidissement
-  Comptage d'énergie



LUNA PLATINUM + HTE INITIA + HTE SOLUCEA HTE LUNA ST + COMPACT KLISTA HTE

TYPE	RÉFÉRENCE	LUNA PLATINUM + HTE	INITIA + HTE	SOLUCEA HTE	LUNA ST + COMPACT	KLISTA HTE
Sonde d'ambiance / Thermostat connecté	 eMo Life programmable	7691380 BSB  VI, +4%	7659084 ON-OFF  Classe I, +1%	7691376 Natif  Classe V, +3%	7659084 ON-OFF  Classe I, +1%	7659084 ON-OFF  Classe I, +1%
Sonde d'ambiance filaire ou radio	 C7108526 Radio : C7108527  C7108528  Récepteur pour solution sans fil C7108529 C7108482 C7108484	 Alertes + compt. classe VI, +4%	 Alertes + compt. classe V, +3%	NA	NA	 Alertes + compt. classe V, +3%
Sonde d'ambiance filaire ou radio	 7108496 filaire programmable 7108497 sans fil programmable	NA	NA	 Classe IV, +2%	NA	NA
Thermostat filaire ou radio	 CFF000028 filaire programmable 7675234 sans fil programmable 7675235 filaire 230V programmable CFF000026 filaire non programmable	 Classe II, +2%	 Classe I, +1%	 Classe I, +1%	 Classe I, +1%	 Classe I, +1%
Sonde d'ambiance	 BRN806756 filaire programmable	NA	NA	NA	NA	NA
Sonde d'ambiance	 C100017833	NA	NA	NA	NA	NA
Sonde d'ambiance	 C7108485	NA	NA	NA	NA	NA

PHOTOGRAPHIES NON CONTRACTUELLES. NOS PRODUITS DOIVENT ÊTRE INSTALLÉS SELON LES RÉGLES DE L'ART ET LES NORMES EN VIGUEUR.

GUIDE DE CHOIX

PHOTOGRAPHIES NON CONTRACTUELLES. NOS PRODUITS DOIVENT ÊTRE INSTALLÉS SELON LES RÈGLES DE L'ART ET LES NORMES EN VIGUEUR.

								
7691380 BSB  VI, +4%	7691380 BSB  VII, +3,5%	7691376 Natif  Classe VII, +3,5%	7691376 Natif  Classe IV, +2%	7691380 BSB  VI, +4%	NA	7659084 ON-OFF  Classe II, +2%	7691376 Natif  VI, +4%	7659084 ON-OFF  Classe II, +2%
 Alertes + compt. Classe VI, +4%	 Alertes + compt. Classe VII, +3,5%	NA	NA	NA	NA	NA	NA	NA
NA	NA	 Classe VII, +3,5%	 Classe IV, +2%	NA	NA	NA	NA	NA
 Classe II, +2%	 Classe III, +1,5%	 Classe III, +1,5%	 Classe I, +1%	 Classe II, +2%	 Classe II, +2% Uniquement en filaire	 Classe II, +2%	 Classe II, +2%	NA
NA	NA	NA	NA	 Alertes + compt. Classe VI, +4%	NA	NA	NA	NA
NA	NA	NA	NA	NA	NA	NA	NA	 Alertes + compt. Classe VI, +4%
NA	 Alertes + compt. Classe VII, +3,5%	NA	NA	NA	 Classe V, +3%	NA	NA	NA



-  ACCÈS PAR APP
-  GESTION CHAUFFAGE
-  GESTION EAU CHAUDE SANITAIRE
-  ACCÈS PARAMÈTRES
-  ALERTES DE DYSFONCTIONNEMENT ET CODES ERREURS
-  GESTION RAFFRAICHISSEMENT
-  COMPTAGE D'ÉNERGIE



eMO Life

THERMOSTAT D'AMBIANCE CONNECTÉ
FILAIRE

PHOTOGRAPHIE NON CONTRACTUELLE. NOS PRODUITS DOIVENT ÊTRE INSTALLÉS SELON LES RÈGLES DE L'ART ET LES NORMES EN VIGUEUR.



DESIGN
 CONFORT ERGONOMIE
 CONNECTIVITÉ
 SIMPLICITÉ GESTION À DISTANCE



THERMOSTAT D'AMBIANCE CONNECTÉ ► FILAIRE ► CONFORT CONNECTÉ

eMO Life

DESCRIPTIF

VISUEL	RÉFÉRENCE	TYPE D'APPAREIL	PRODUITS COMPATIBLES	COMPOSITION	DESCRIPTION	PRIX € HT	ECO-PART € HT
 <p>eMO Life + Gateway 16</p>	7659084	Thermostat/ Sonde d'ambiance connectée	Tout appareil disposant d'un contact ON/OFF Tout appareil disposant d'un contact OpenTherm	<ul style="list-style-type: none"> - Thermostat eMO Life - Support mural - Passerelle de communication (Gateway 16) - Vis et chevilles de fixation - Transformateur 24 V - Manuels d'installation et de prise en main rapide 	<ul style="list-style-type: none"> - Appareil d'ambiance avec écran rétroéclairé couleur avec menu déroulant et texte clair - Gestion à distance du chauffage par le biais de l'application gratuite eMO Life - Choix du mode de fonctionnement : Automatique (3 programmes différents), Manuel, Hors Gel, Vacances... - Aide à la programmation rapide et simplifiée - Alertes de dysfonctionnement (sur chaudière OpenTherm uniquement) 	254	0,12
 <p>eMO Life</p>	7691376	Sonde d'ambiance connectée	SOLUCEA HTE SEMPRA NOVA SEMPRA NOVA HTE ERIA-N DUO	<ul style="list-style-type: none"> - Thermostat eMO Life - Support mural - Vis et chevilles de fixation - Manuel d'installation et de prise en main rapide 	<ul style="list-style-type: none"> - Appareil d'ambiance avec écran rétroéclairé couleur avec menu déroulant et texte clair - Gestion à distance du chauffage par le biais de l'application gratuite eMO Life - Gestion du mode froid (pompe à chaleur) - Choix du mode de fonctionnement : Automatique, Manuel, Hors Gel, Vacances... - Aide à la programmation rapide et simplifiée - Alertes de dysfonctionnement avec codes défaut et historique de panne - Suivi des consommations d'énergie 	196	0,12
 <p>eMO Life + Gateway 17</p>	7691380	Sonde d'ambiance connectée	LUNA PLATINUM + HTE ODIA HTE BORA EVO HTE BORA NOVA HTE	<ul style="list-style-type: none"> - Thermostat eMO Life - Support mural - Passerelle de communication (Gateway 17) - Vis et chevilles de fixation - Transformateur 24 V - Manuels d'installation et de prise en main rapide 	<ul style="list-style-type: none"> - Appareil d'ambiance avec écran rétroéclairé couleur avec menu déroulant et texte clair - Gestion à distance du chauffage par le biais de l'application gratuite eMO Life - Choix du mode de fonctionnement : Automatique (3 programmes différents), Manuel, Hors Gel, Vacances... - Aide à la programmation rapide et simplifiée - Alertes de dysfonctionnement avec codes défaut et historique de panne - Suivi des consommations d'énergie 	254	0,12

1. TÉLÉCHARGEZ GRATUITEMENT l'application eMO Life :



Available on the iPhone



3. APPAREZ PUIS PILOTEZ le thermostat eMO Life depuis votre mobile ou votre tablette

LE CONFORT CONNECTÉ !

2. CONNEXION DE EMOLIFE AU WI-FI pour activer la gestion à distance

WiFi

4. RÉCEPTION DES DONNÉES PAR LE THERMOSTAT EMO LIFE et connexion à la chaudière



5. RÉCEPTION DES DONNÉES PAR LA CHAUDIÈRE et lancement des programmes dans toute la maison



SERVEUR CHAPPÉE

HÉBERGEMENT DES DONNÉES ISSUES DE VOTRE COMPTE EMO LIFE
Les données restent la propriété des clients utilisateurs et ne sont utilisées qu'à des fins d'optimisation de fonctionnement.



ACCÈS PAR APP

GESTION CHAUFFAGE

GESTION EAU CHAUDE SANITAIRE

ACCÈS PARAMÈTRES

MULTISYSTÈME



RÉGULATIONS ET SONDES D'AMBIANCE MULTISYSTÈME

PHOTOGRAPHIE NON CONTRACTUELLE. NOS PRODUITS DOIVENT ÊTRE INSTALLÉS SELON LES RÈGLES DE L'ART ET LES NORMES EN VIGUEUR.

FIABILITÉ
ÉCONOMIES EFFICACITÉ
PERFORMANCES
SIMPLICITÉ



RÉGULATION ET SONDES D'AMBIANCE ► MULTISYSTÈME

LES RÉGULATIONS

DOMESTIQUE ET COLLECTIF

LES TABLEAUX MULTIFONCTIONS

Tableau de commandes texte claire :

Ce tableau équipe aussi bien les chaudières murales Luna Platinum + HTE que les chaudières au sol gaz Odià HTE et fioul Bora Evo HTE et les chaudières MGP.

Le texte clair permet de comprendre aisément les paramètres et les codes erreurs. Et au premier regard de comprendre l'état de fonctionnement du système.

Ce tableau permet la gestion de base d'un circuit de chauffage direct et de l'eau chaude sanitaire, mais est aussi modulable et flexible, il s'adapte grâce à des options à toutes les configurations hydrauliques possibles : jusque 3 circuits (1 circuit direct et 2 circuits sur vannes), et peut même être couplé à des systèmes solaire.

Pour chaque circuit : il y a un programme horaire et un programme vacances.

La sonde extérieure livrée avec la chaudière permet d'adapter au mieux la consigne de chauffage, en boostant la réactivité du système pour un meilleur confort et des économies d'énergie.

Des sondes et thermostats d'ambiance peuvent être ajoutés au système pour augmenter la performance énergétique.

LE TABLEAU INTUITIF

Ce tableau équipe aussi bien les chaudières murales Initia + HTE que les chaudières au sol gaz Klista + HTE.

L'écran permet une analyse rapide du système et ces touches simples à comprendre permettent de changer facilement la consigne de chauffage ou d'eau chaude sanitaire.

Ce tableau permet de base la gestion d'un circuit direct et de l'eau chaude sanitaire, une option peut-être ajouté pour un 2ème circuit de chauffage.

La sonde extérieure optionnelle permet d'adapter au mieux la consigne de chauffage, en boostant la réactivité du système pour un meilleur confort et des économies d'énergie.

Des sondes et thermostats d'ambiance peuvent être ajoutés au système pour augmenter la performance énergétique.



DOMESTIQUE

DÉSIGNATION	REPÈRE	RÉFÉRENCE	PRIX € HT	ECO-PART € HT	LUNA PLATINUM + HTE	INITIA + HTE	ODIA HTE	KLISTA + HTE	BORA EVO HTE
Option pour circuits de chauffage supplémentaire									

Pour adapter au mieux les besoins de chauffage d'une habitation, il est possible de créer en différentes zones hydrauliques et de réguler ces zones de manières indépendantes. Pour cela l'hydraulique et la régulation doivent être en adéquation

Module de partage (1 zone HT + 1 zone BT nu)	❶	7222369	1 379	-	x	x			
Module de partage (1 zone HT + 2 zones BT nu)	❷	7222370	1 919	-	x	x			
Kit + sonde AVS75 + sonde QAD36	❸	C17201811	358	0,12			x	x	x
Kit de sécurité plancher chauffant		C17201800	95	0,02			x	x	x

Options ECS

Les sondes ECS permettent la régulation de la production d'Eau Chaude Sanitaire

Sonde ECS		C14076810	25	0,02	x	x			
Sonde ECS 6m		BRN628235	21	0,02			x	x	x

Sondes solaire

Les sondes solaires permettent la régulation de la température dans le ballon (sonde haute et sonde basse) ainsi que la température dans le panneau solaire

Kit sondes solaires (composé) de 3 sondes		C12000022	63	0,02	x	x	x	x	x
---	--	-----------	----	------	---	---	---	---	---

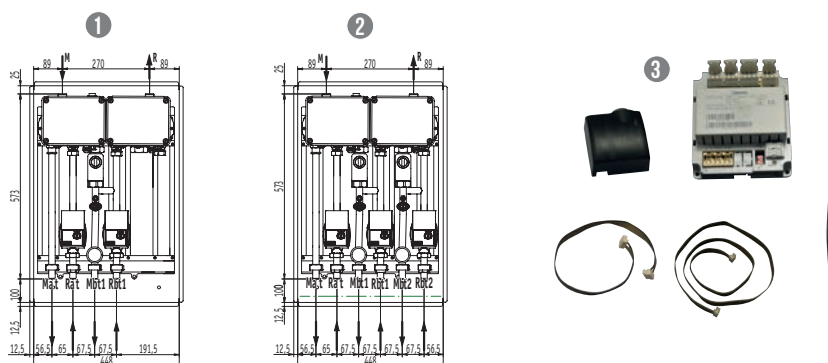

SONDES D'AMBIANCE MULTISYSTÈME

DESCRIPTIF

VISUEL	RÉFÉRENCE	TYPE D'APPAREIL	PRODUITS COMPATIBLES	COMPOSITION	DESCRIPTION	PRIX € HT	ECO-PART € HT
	7691380	Sonde d'ambiance connectée	LUNA PLATINUM + HTE ODIA HTE BORA EVO HTE BORA NOVA HTE	- Thermostat eMO Life - Support mural - Passerelle de communication (Gateway 17) - Vis et chevilles de fixation - Transformateur 24 V - Manuels d'installation et de prise en main rapide	- Appareil d'ambiance avec écran rétroéclairé couleur avec menu déroulant et texte clair - Gestion à distance du chauffage par le biais de l'application gratuite eMO Life - Choix du mode de fonctionnement : Automatique (3 programmes différents), Manuel, Hors Gel, Vacances... - Aide à la programmation rapide et simplifiée - Alertes de dysfonctionnement avec codes défaut et historique de panne - Suivi des consommations d'énergie	254	0,12
	C7108526	Sonde d'ambiance filaire	INITIA + KLISTA + HTE	- Sonde d'ambiance - Support mural - Vis et chevilles de fixation - Notice d'installation et d'utilisation	- Ecran monochrome LCD - Réglage de la température : > ECO/CONFORT chauffage > ECS - Affichage de la T° amb.	98	0,12
	C7108527	Sonde d'ambiance sans fil	INITIA + KLISTA + HTE	- Sonde d'ambiance - Support mural - Vis et chevilles de fixation - Notice d'installation et d'utilisation - 2 piles 1,5 V (LRAA06).	- Ecran monochrome LCD - Réglage de la température : > ECO/CONFORT chauffage > ECS - Affichage de la T° amb.	118	0,12
	C7108528	Sonde d'ambiance filaire programmable	INITIA + KLISTA + HTE	- Sonde d'ambiance - Support mural - Vis et chevilles de fixation - Notice d'installation et d'utilisation	- Ecran monochrome LCD - Choix du mode chauffage : Automatique (3 programmes différents), Manuel, Hors Gel, Vacances... - Programmation ECS - Affichage de la T° amb.	129	0,12
	C7108529	Sonde d'ambiance sans fil programmable	INITIA + KLISTA + HTE	- Sonde d'ambiance - Support mural - Vis et chevilles de fixation - Notice d'installation et d'utilisation	- Ecran monochrome LCD - Choix du mode chauffage : Automatique (3 programmes différents), Manuel, Hors Gel, Vacances... - Programmation ECS - Affichage de la T° amb.	159	0,12
	C7102343	Récepteur 5 LED radio	INITIA + KLISTA + HTE BORA EVO HTE	- Boîtier mural 5 LED - Vis et chevilles de fixation - Notice d'installation	Leds indiquant l'état de de la chaudière : veille, communication avec la sonde, puissance de fonctionnement, erreur	118	0,12
	C7108484	Récepteur 5 LED intégrable radio + support mural	LUNA PLATINUM HTE BORA NOVA HTE	- Boîtier 5 LED - Support mural - Vis et chevilles de fixation - Notice d'installation	Leds indiquant l'état de de la chaudière : veille, communication avec la sonde, puissance de fonctionnement, erreur	152	0,12
	C7108482	Récepteur 3 LED intégrable filaire + support mural	LUNA PLATINUM HTE BORA NOVA HTE	- Boîtier 3 LED - Support mural - Vis et chevilles de fixation - Notice d'installation	Leds indiquant l'état de de la chaudière : veille, communication avec la sonde, fonctionnement, erreur	54	0,12
	C7104873	Sonde extérieure filaire	INITIA+ SOLUCEA LUNA PLATINUM HTE (de série) ODIA HTE (de série) KLISTA + HTE (de série) BORA NOVA HTE (de série) BORA EVO HTE (de série)	- Sonde extérieure - Vis et chevilles de fixation		41	0,02
	C7103027	Sonde extérieure sans fil	INITIA+ KLISTA + HTE LUNA PLATINUM HTE ODIA HTE BORA NOVA HTE BORA EVO HTE	- Sonde extérieure - Vis et chevilles de fixation		190	0,12

GESTION DE PARC À DISTANCE (RÉGULATION MULTISYSTÈME)

PASSERELLE WEB (MINI-SERVEUR WEB)

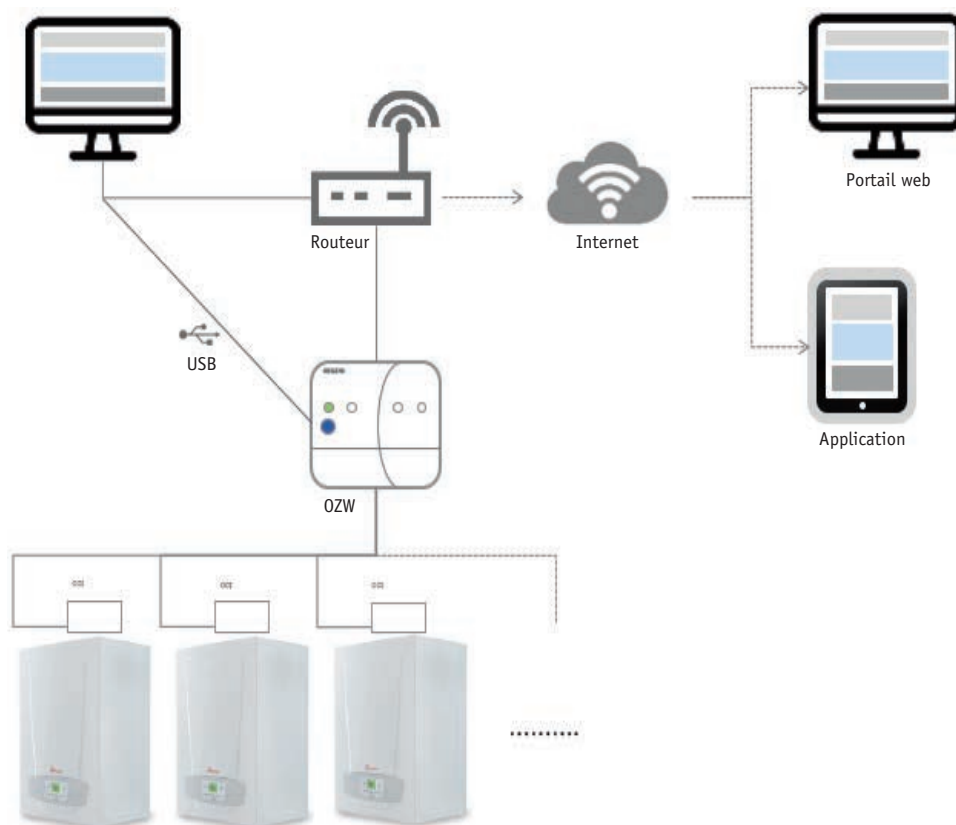











- Possibilité d'accéder à l'intégralité des paramètres des chaudières
- Page d'accueil adaptable en fonction des besoins clients



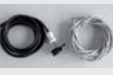

DÉSIGNATION	MODÈLE	RÉFÉRENCE	PRIX € HT	ECO-PART € HT
Pour 1 chaudière	OZW 672.1	C17201793	Nous consulter	0,12
Pour 4 chaudières	OZW 672.4	C17201794	Nous consulter	0,12
Pour 16 chaudières	OZW 672.16	C17201795	Nous consulter	0,12

OPTIONS POUR LE COLLECTIF

DÉSIGNATION	DESCRIPTION	REPÈRE	RÉFÉRENCE	PRIX € HT	ECO-PART € HT	WGB H MOOREA H HTE SGB H	INITIA+ HTE	POWER EVOLUTION HTE	TABLEAUX KSF
OPTIONS POUR CIRCUIT DE CHAUFFAGE SUPPLÉMENTAIRE - INTÉGRABLE									
<i>Pour adapter au mieux les besoins de chauffage d'une habitation, il est possible de créer différentes zones hydrauliques et de réguler ces zones de manières indépendantes. Pour cela l'hydraulique et la régulation doivent être en adéquation</i>									
EWM B Intégrable	Module d'extension intégrable avec sonde de départ pouvant gérer : un circuit sur vanne 3 voies ou un ballon eau chaude sanitaire solaire		BRN684033	222	0,12	•			•
CLIP in AGU250	Module d'extension intégrable pouvant gérer: un circuit sur vanne 3 voies avec une entrée 0-10V et un report de défaut		C71003450	138	0,12		•		
Module AVS75	Module d'extension intégrable avec sonde de départ pouvant gérer : un circuit sur vanne 3 voies ou un ballon eau chaude sanitaire solaire		C17201811	358	0,12			•	
Module MEWM	Module d'extension intégrable avec sonde de départ pouvant gérer : un circuit sur vanne 3 voies ou un ballon eau chaude sanitaire solaire et gestion de pompe modulante		7699501	330	0,12			•	•
OPTIONS DE COMMUNICATION POUR CASCADE OU RÉGULATEUR MURAUX									
Module BUS BM	Module de communication bus LPB. Pour raccorder des chaudières en cascade ou des régulateurs externes		BRN669238	88	0,12	•			•
Module BUS OCI345	Module de communication bus LPB. Pour raccorder des chaudières en cascade ou des régulateurs externes		C71044080	77	0,12		•	•	
Module KPM	Module de conversion 0-10V, convertit un signal pwm en 0-10V		BRN610100	235	0,12	•			•
Module BSM D	Module de message de fonctionnement et de dérangement		BRN680868	76	0,12	•			•
OPTION SONDE : DÉPART, EAU CHAUDE SANITAIRE ET SOLAIRE									
Sonde Eau Chaude sanitaire WWF	Sonde ballon lg=6m et câble alimentation pompe lg = 2,6m avec prises		BRN978958	86	0,02	•	•	•	•
Sonde universel contact UAF6C	Sonde départ ou retour à contact lg=2m		BRN634342	33	0,02	•	•	•	•
Sonde universel doigt de gant UF6 C	Sonde universelle lg 6m		BRN628235	21	0,02	•	•	•	•
Sonde solaire	Sonde pour capteur solaire en silicone		BRN627115	36	0,02	•	•	•	•
RÉGULATEUR EXTERNE MURAL									
ISR HSM	Contrôleur de chaudière en LPB, 0-10V ou ON/OFF et Contrôleur de zone : 1 circuit vanne 3 voies + une eau chaude sanitaire LSR		7699499	953	0,12	•	•		•
MEWM-M	Module d'extension de zone externe : 1 circuit vanne 3 voies + une eau chaude sanitaire LSR		7699500	362	0,12	•	•		•
Module AVS75 externe	Module d'extension externe avec sonde de départ pouvant gérer : un circuit sur vanne 3 voies ou un ballon eau chaude sanitaire solaire		C71050370	194	0,12		•	•	

SONDE D'AMBIANCE MULTISYSTÈME POUR LE COLLECTIF

VISUEL	RÉFÉRENCE	TYPE D'APPAREIL	PRODUITS COMPATIBLES	COMPOSITION	DESCRIPTION	PRIX € HT	ECO-PART € HT
	BRN806756	Sonde d'ambiance ISR RGT B	WGB H MOOREA H HTE SGB H TABLEAUX KSF ISR HSM	- Sonde d'ambiance - Support mural - Vis et chevilles de fixation - Notice d'installation et d'utilisation	- Appareil d'ambiance avec écran rétroéclairé avec menu déroulant et texte clair - Choix du mode de fonctionnement : Automatique (3 programmes différents), Manuel, Hors Gel, Vacances... - Accès aux paramètres chaudières - Alertes de dysfonctionnement avec codes défaut et historique de panne - Gestion de 2 circuits - Suivi des consommations d'énergie	257	0,12
	BRN806770	Sonde d'ambiance ISR RGB	WGB H MOOREA H HTE SGB H TABLEAUX KSF ISR HSM INITIA + HTE POWER HTE EVOLUTION	- Sonde d'ambiance - Support mural - Vis et chevilles de fixation - connecteur - Notice d'installation et d'utilisation	- Appareil d'ambiance simple - Sélection du mode automatique, confort, réduit	169	0,12
	C7108485	Sonde d'ambiance	WGB H MOOREA H HTE SGB H TABLEAUX KSF ISR HSM INITIA + HTE POWER HTE EVOLUTION	- Sonde d'ambiance - Support mural - Vis et chevilles de fixation - Notice d'installation et d'utilisation	- Appareil d'ambiance avec écran rétroéclairé avec menu déroulant et texte clair - Choix du mode de fonctionnement : Automatique (3 programmes différents), Manuel, Hors Gel, Vacances... - Accès aux paramètres chaudières - Alertes de dysfonctionnement avec codes défaut et historique de panne - Gestion de 2 circuits - Suivi des consommations d'énergie	99	0,12



GESTION CHAUFFAGE



GESTION EAU CHAUDE SANITAIRE



ACCÈS PARAMÈTRES



RÉGULATIONS ET SONDES D'AMBIANCE

MODULES KEYS

PHOTOGRAPHIE NON CONTRACTUELLE. NOS PRODUITS DOIVENT ÊTRE INSTALLÉS SELON LES RÈGLES DE L'ART ET LES NORMES EN VIGUEUR.



FIABILITÉ
ÉCONOMIES EFFICACITÉ
PERFORMANCES
SIMPLICITÉ NEUF
RÉNOVATION



RÉGULATION ET SONDE D'AMBIANCE ► GESTION CHAUFFAGE ET EAU CHAUDE SANITAIRE

LES MODULES KEYS

TABLEAU DE COMMANDES MK2

Ce tableau de commande peut équiper la gamme Sempra Nova, Sempra Hybride, Eria-N Duo.

Le large écran permet d'afficher l'état de la chaudière, les codes erreurs sont affichées en texte clair.

Ce tableau permet de base la gestion d'un circuit direct et de l'eau chaude sanitaire. L'ajout d'une carte optionnelle permet de gérer un deuxième circuit de chauffage sur Vanne 3 voies.

La sonde extérieure livrée ou optionnelle selon modèle permet d'adapter au mieux la consigne de chauffage, en boostant la réactivité du système pour un meilleur confort et des économies d'énergie.

Des sondes et thermostats d'ambiance peuvent être ajoutés au système pour augmenter la performance énergétique.

TABLEAU DE COMMANDES MK1



Ce tableau de commande peut équiper la gamme Sempra Nova.

Les 2 boutons rotatifs permettent un réglage aisé de la consigne de chauffage et d'eau chaude sanitaire.

Ce tableau permet la gestion d'un circuit de chauffage direct et de l'eau chaude sanitaire.





La sonde extérieure livrée ou optionnelle selon modèle permet d'adapter au mieux la consigne de chauffage, en boostant la réactivité du système pour un meilleur confort et des économies d'énergie.

Des sondes et thermostats d'ambiance peuvent être ajoutés au système pour augmenter la performance énergétique.

DÉSIGNATION	REPÈRE	RÉFÉRENCE	PRIX € HT	ECO-PART € HT	SEMPRA NOVA	ERIA AQUA +
Option pour circuits de chauffage supplémentaire						
Pour adapter au mieux les besoins de chauffage d'une habitation, il est possible de créer en différentes zones hydrauliques et de réguler ces zones de manières indépendantes. Pour cela l'hydraulique et la régulation doivent être en adéquation						
Kit de régulation pour vanne 3 voies avec sonde départ		7628144	265	0,12	●	
Kit de régulation pour vanne 3 voies avec sonde départ		7650994	203	0,12		●
Options ECS						
Les sondes ECS permettent la régulation de la production d'Eau Chaude Sanitaire						
Sonde ECS 5m		7631103	53	0,02	●	

SONDES D'AMBIANCE ET THERMOSTATS MODULES KEYS

DESCRIPTIF

VISUEL	RÉFÉRENCE	TYPE D'APPAREIL	PRODUITS COMPATIBLES	COMPOSITION	DESCRIPTION	PRIX € HT	ECO-PART € HT
	7691376	Sonde d'ambiance connectée	SOLUCEA HTE SEMPRA NOVA SEMPRA NOVA HTE ERIA-N DUO	- Thermostat eMO Life - Support mural - Vis et chevilles de fixation - Manuel de prise en main rapide	- Appareil d'ambiance avec écran rétroéclairé couleur avec menu déroulant et texte clair - Gestion à distance du chauffage par le biais de l'application gratuite eMO Life - Gestion du mode froid (pompe à chaleur) - Choix du mode de fonctionnement : Automatique, Manuel, Hors Gel, Vacances... - Aide à la programmation rapide et simplifiée - Alertes de dysfonctionnement avec codes défaut et historique de panne - Suivi des consommations d'énergie	196	0,12
	7108497	Sonde d'ambiance programmable sans fil	SEMPRA NOVA HTE SEMPRA NOVA	- Sonde d'ambiance - Support mural - Vis et chevilles de fixation - Notice d'installation et d'utilisation - 2 piles 1,5 V (LRAA06).	- Ecran monochrome LCD - Choix du mode chauffage : Automatique (3 programmes différents), Manuel, Hors Gel, Vacances... - Programmation ECS - Affichage de la T° amb.	291	0,12
	7108496	Sonde d'ambiance programmable filaire	SOLUCEA HTE SEMPRA NOVA SEMPRA NOVA HTE	- Sonde d'ambiance - Support mural - Vis et chevilles de fixation - Notice d'installation et d'utilisation	- Ecran monochrome LCD - Choix du mode chauffage : Automatique (3 programmes différents), Manuel, Hors Gel, Vacances... - Programmation ECS - Affichage de la T° amb.»	127	0,12
	7630953	Sonde extérieure filaire	SEMPRA NOVA HTE (de série) SEMPRA NOVA ERIA-N DUO (de série)	- Sonde extérieure - Vis et chevilles de fixation		43	0,02



ACCÈS PAR APP

GESTION CHAUFFAGE

GESTION EAU CHAUDE SANITAIRE

ACCÈS PARAMÈTRES LIMITÉ



THERMOSTATS D'AMBIANCE

FILAIRES ET RADIO

PHOTOGRAPHIE NON CONTRACTUELLE. NOS PRODUITS DOIVENT ÊTRE INSTALLÉS SELON LES RÈGLES DE L'ART ET LES NORMES EN VIGUEUR.





LARGE ÉCRAN LCD EFFICACITÉ
PERFORMANCES
SIMPLICITÉ



THERMOSTAT D'AMBIANCE ► FILAIRE ET RADIO

CARACTÉRISTIQUES

CARACTÉRISTIQUES TECHNIQUES

VISUEL	RÉFÉRENCE	TYPE D'APPAREIL	PRODUITS COMPATIBLES	COMPOSITION	DESCRIPTION	PRIX € HT	ECO-PART € HT
	7659084	Thermostat ON/OFF	Tout appareil disposant d'un contact ON/OFF	<ul style="list-style-type: none"> - Thermostat eMO Life - Support mural - Passerelle de communication (Gateway 16) - Vis et chevilles de fixation - Transformateur 24 V - Manuels d'installation et de prise en main rapide 	<ul style="list-style-type: none"> - Appareil d'ambiance avec écran rétroéclairé couleur avec menu déroulant et texte clair - Gestion à distance du chauffage par le biais de l'application gratuite eMO Life - Choix du mode de fonctionnement : Automatique (3 programmes différents), Manuel, Hors Gel, Vacances... - Aide à la programmation rapide et simplifiée 	254	0,12
	7675234	Thermostat d'ambiance s/fil connecté	Tout appareil disposant d'un contact ON/OFF	<ul style="list-style-type: none"> - Thermostat d'ambiance avec fixation mural - Support à poser - Notice d'installation et d'utilisation - 2 piles LR03 	<ul style="list-style-type: none"> - Boîtier pour fixation murale en saillie ou boîte d'encastrement. Positionnement sur pied possible (socle fourni) - Affichage sur grand écran LCD rétro-éclairé - Fonctionnement sur piles 2x1,5V (fournies) - Sauvegarde permanente des paramètres de réglage - Protection classe III IP30 - Réglages par molette 7 positions et touches élastomères 	270	0,12
	CFF00028	Thermostat d'ambiance filaire	Tout appareil disposant d'un contact ON/OFF	<ul style="list-style-type: none"> - Thermostat d'ambiance avec fixation mural - Support à poser - Notice d'installation et d'utilisation - 2 piles LR03 	<ul style="list-style-type: none"> - Ecran large monochrome LCD - Choix du mode de fonctionnement : programmation, confort, ECO, party, absence, hors gel 	112	0,12
	7675235	Thermostat d'ambiance filaire alimenté en 230 V	Tout appareil disposant d'un contact ON/OFF	<ul style="list-style-type: none"> - Thermostat d'ambiance pour fixation mural - Notice d'installation et d'utilisation 	<ul style="list-style-type: none"> - Ecran large monochrome LCD - Choix du mode de fonctionnement : programmation, confort, ECO, party, absence, hors gel - Thermostat connectable avec les solutions Ecosystem DeltaDore Tydom. - L'application DeltaDore permet d'utiliser un smartphone ou une tablette pour piloter et programmer le chauffage. - Pour toute information complémentaire, contactez votre interlocuteur DeltaDore. 	122	0,12
	CFF00026	Thermostat d'ambiance mécanique filaire	Tout appareil disposant d'un contact ON/OFF	<ul style="list-style-type: none"> - Thermostat d'ambiance pour fixation mural 	<ul style="list-style-type: none"> - Réglage de la température 	31	0,12





ACCÈS PAR APP



GESTION CHAUFFAGE



GESTION EAU CHAUDE SANITAIRE



ACCÈS PARAMÈTRES LIMITÉ



SONDES D'AMBIANCE

POUR POMPE À CHALEUR CAELIA

PHOTOGRAPHIE NON CONTRACTUELLE. NOS PRODUITS DOIVENT ÊTRE INSTALLÉS SELON LES RÉGLES DE L'ART ET LES NORMES EN VIGUEUR.





FIABILITÉ
ÉCONOMIES EFFICACITÉ
PERFORMANCES
SIMPLICITÉ NEUF
RÉNOVATION



THERMOSTAT ET SONDE D'AMBIANCE ► POMPE À CHALEUR ► CAELIA

SONDES D'AMBIANCE

CARACTÉRISTIQUES TECHNIQUES

VISUEL	RÉFÉRENCE	TYPE D'APPAREIL	PRODUITS COMPATIBLES	COMPOSITION	DESCRIPTION	PRIX € HT	ECO-PART € HT
	C1000AA001	Commande à distance programmable filaire	CAELIA	- Commande à distance programmable filaire avec sonde d'ambiance	- Ecran large LCD rétroéclairé avec texte clair - Aide au diagnostic et historique de panne - Accès aux différents modes de fonctionnement, aux températures de consigne à la programmation	195	0,12
	C1000AA002	Commande à distance programmable s/fil	CAELIA	- Commande à distance programmable s/fil avec sonde d'ambiance	- Ecran large LCD rétroéclairé avec texte clair - Aide au diagnostic et historique de panne - Accès aux différents modes de fonctionnement, aux températures de consigne à la programmation	254	0,12
	C1000AA003	Commande à distance non programmable	CAELIA	- Commande à distance simplifiée avec sonde d'ambiance	- Dérivation de la température de consigne - Autoadaptativité de la courbe de chauffe	103	0,12
	C100013306	Sonde extérieure s/fil	CAELIA	- Sonde extérieure - Vis et chevilles de fixation		79	0,02
	C100013307	Récepteur radio	CAELIA	- Récepteur radio - Vis et chevilles de fixation		125	0,12